

idatalink™ **START CAN**

РУКОВОДСТВО ПО УСТАНОВКЕ **SCA(KEY)-HK3-RU**

ПРОШИВКА
SIB(KEY)-HK3-RU

УСТРОЙСТВО
START-CAN

НОМЕР ДОКУМЕНТА
25247

ДАТА РЕВИЗИИ
20151218



ВНИМАНИЕ

Изготовитель не несет ответственности за любые электрические повреждения в результате неправильной установки данного продукта, будь то повреждение самого транспортного средства или установленного устройства. Это устройство должно быть установлено квалифицированным специалистом. Это руководство было написано для техников имеющих надлежащую подготовку, определенный уровень профессионализма и знаний. Пожалуйста, изучите руководство по установке, прежде чем начинать работу.



ПЕРЕД УСТАНОВКОЙ

- 1- Подключите модуль к компьютеру
- 2- Авторизуйтесь на сайте своей учетной записью Weblink
- 3- Загрузите прошивку в модуль (модули поставляются без прошивки)
- 4- Используйте необходимые аксессуары (аксессуары поставляются отдельно)

СПИСОК АВТОМОБИЛЕЙ	3	ТИП 17. СХЕМА СОЕДИНЕНИЙ	41
СОСТАВ УПАКОВКИ	5	ТИП 18. ТАБЛИЦА ТОЧЕК ПОДКЛЮЧЕНИЯ	42
ВЫБОР РЕЖИМА УПРАВЛЕНИЯ	6	ТИП 18. СХЕМА СОЕДИНЕНИЙ	43
ТИП 1. ТАБЛИЦА ТОЧЕК ПОДКЛЮЧЕНИЯ	7	ТИП 19. ТАБЛИЦА ТОЧЕК ПОДКЛЮЧЕНИЯ	44
ТИП 1. СХЕМА СОЕДИНЕНИЙ	8	ТИП 19. СХЕМА СОЕДИНЕНИЙ	45
ТИП 2. ТАБЛИЦА ТОЧЕК ПОДКЛЮЧЕНИЯ	9	ТИП 20. ТАБЛИЦА ТОЧЕК ПОДКЛЮЧЕНИЯ	46
ТИП 2. СХЕМА СОЕДИНЕНИЙ	10	ТИП 20. СХЕМА СОЕДИНЕНИЙ	47
ТИП 3. ТАБЛИЦА ТОЧЕК ПОДКЛЮЧЕНИЯ	11	ТИП 21. ТАБЛИЦА ТОЧЕК ПОДКЛЮЧЕНИЯ	48
ТИП 3. СХЕМА СОЕДИНЕНИЙ	12	ТИП 21. СХЕМА СОЕДИНЕНИЙ	49
ТИП 4. ТАБЛИЦА ТОЧЕК ПОДКЛЮЧЕНИЯ	13	ТИП 22. ТАБЛИЦА ТОЧЕК ПОДКЛЮЧЕНИЯ	50
ТИП 4. СХЕМА СОЕДИНЕНИЙ	14	ТИП 22. СХЕМА СОЕДИНЕНИЙ	51
ТИП 5. ТАБЛИЦА ТОЧЕК ПОДКЛЮЧЕНИЯ	15	ТИП 23. ТАБЛИЦА ТОЧЕК ПОДКЛЮЧЕНИЯ	52
ТИП 5. СХЕМА СОЕДИНЕНИЙ	16	ТИП 23. СХЕМА СОЕДИНЕНИЙ	53
ТИП 6. ТАБЛИЦА ТОЧЕК ПОДКЛЮЧЕНИЯ	17	ТИП 24. ТАБЛИЦА ТОЧЕК ПОДКЛЮЧЕНИЯ	54
ТИП 6. СХЕМА СОЕДИНЕНИЙ	18	ТИП 24. СХЕМА СОЕДИНЕНИЙ	55
ТИП 7. ТАБЛИЦА ТОЧЕК ПОДКЛЮЧЕНИЯ	19	ТИП 25. ТАБЛИЦА ТОЧЕК ПОДКЛЮЧЕНИЯ	56
ТИП 7. СХЕМА СОЕДИНЕНИЙ	20	ТИП 25. СХЕМА СОЕДИНЕНИЙ	57
ТИП 8. ТАБЛИЦА ТОЧЕК ПОДКЛЮЧЕНИЯ	21	ТИП 26. ТАБЛИЦА ТОЧЕК ПОДКЛЮЧЕНИЯ	58
ТИП 8. СХЕМА СОЕДИНЕНИЙ	22	ТИП 26. СХЕМА СОЕДИНЕНИЙ	59
ТИП 9. ТАБЛИЦА ТОЧЕК ПОДКЛЮЧЕНИЯ	23	ТИП 27. ТАБЛИЦА ТОЧЕК ПОДКЛЮЧЕНИЯ	60
ТИП 9. СХЕМА СОЕДИНЕНИЙ	24	ТИП 27. СХЕМА СОЕДИНЕНИЙ	61
ТИП 10. ТАБЛИЦА ТОЧЕК ПОДКЛЮЧЕНИЯ	25	ТИП 28. ТАБЛИЦА ТОЧЕК ПОДКЛЮЧЕНИЯ	62
ТИП 10. СХЕМА СОЕДИНЕНИЙ	26	ТИП 28. СХЕМА СОЕДИНЕНИЙ	63
ТИП 11. ТАБЛИЦА ТОЧЕК ПОДКЛЮЧЕНИЯ	27	ТИП 29. ТАБЛИЦА ТОЧЕК ПОДКЛЮЧЕНИЯ	64
ТИП 11. СХЕМА СОЕДИНЕНИЙ	28	ТИП 29. СХЕМА СОЕДИНЕНИЙ	65
ТИП 12. ТАБЛИЦА ТОЧЕК ПОДКЛЮЧЕНИЯ	29	ТИП 30. ТАБЛИЦА ТОЧЕК ПОДКЛЮЧЕНИЯ	66
ТИП 12. СХЕМА СОЕДИНЕНИЙ	30	ТИП 30. СХЕМА СОЕДИНЕНИЙ	67
ТИП 13. ТАБЛИЦА ТОЧЕК ПОДКЛЮЧЕНИЯ	31	ТИП 31. ТАБЛИЦА ТОЧЕК ПОДКЛЮЧЕНИЯ	68
ТИП 13. СХЕМА СОЕДИНЕНИЙ	32	ТИП 31. СХЕМА СОЕДИНЕНИЙ	69
ТИП 14. ТАБЛИЦА ТОЧЕК ПОДКЛЮЧЕНИЯ	33	ТИП 32. ТАБЛИЦА ТОЧЕК ПОДКЛЮЧЕНИЯ	70
ТИП 14. СХЕМА СОЕДИНЕНИЙ. С. 1	34	ТИП 32. СХЕМА СОЕДИНЕНИЙ	71
ТИП 14. СХЕМА СОЕДИНЕНИЙ. С. 2	35	ПРОЦЕДУРА ПРОГРАММИРОВАНИЯ. ОБЫЧНЫЙ КЛЮЧ	72
ТИП 15. ТАБЛИЦА ТОЧЕК ПОДКЛЮЧЕНИЯ	36	ПРОЦЕДУРА ПРОГРАММИРОВАНИЯ. КНОПКА «START»	73
ТИП 15. СХЕМА СОЕДИНЕНИЙ	37	ДИАГНОСТИКА МОДУЛЯ	74
ТИП 16. ТАБЛИЦА ТОЧЕК ПОДКЛЮЧЕНИЯ	38	СБРОС ДАННЫХ МОДУЛЯ	75
ТИП 16. СХЕМА СОЕДИНЕНИЙ	39		
ТИП 17. ТАБЛИЦА ТОЧЕК ПОДКЛЮЧЕНИЯ	40		

МАРКА	МОДЕЛЬ	ГОД ВЫПУСКА	ТИП УСТАНОВКИ	ОБХОД ШТАТНОГО ИММОБИЛДАЗЕРА	ХАРАКТЕРИСТИКИ
HYUNDAI	ELANTRA PTS	2012-14	05	•	
	EQUUS PTS	2010-15	14	•	
	GENESIS COUPE PTS	2009-13	20	•	
	GENESIS PTS	2014-15	32	•	
	GRANDEUR PTS	2012-15	31	•	
	i30 PTS	2013-15	04	•	
	i30 STD	2014-15	04	•	
	i40 PTS	2012-13	06	•	
	i40 PTS	2014-15	30	•	
	i40 STD	2014-15	29	•	
	ix35/TUCSON PTS	2010-15	02	•	
	SANTA FE PTS	2011-12	03	•	
	SANTA FE PTS	2013-15	10	•	
	SANTA FE STD	2013-15	10	•	
	SOLARIS PTS	2011-15	01	•	
	SONATA/i45 PTS	2011-15	08	•	
	VELOSTER PTS	2011-15	13	•	
	TUCSON PTS	2016	34	•	
KIA	CEE'D PTS	2013-15	15	•	
	CEE'D STD	2013-15	15	•	
	CERATO PTS	2009-13	17	•	
	CERATO PTS	2013-15	18	•	
	CERATO STD	2013-15	18	•	
	MOHAVE PTS	2009-12	26	•	

МАРКА	МОДЕЛЬ	ГОД ВЫПУСКА	ТИП УСТАНОВКИ	ОБХОД ШТАТНОГО ИММОБИЛДАЗЕРА	ХАРАКТЕРИСТИКИ
KIA	MOHAVE PTS	2013-16	11	*	
	OPTIMA PTS	2011-13	19	*	
	OPTIMA PTS	2014-15	28	*	
	PICANTO STD	2012-16	07	*	
	PICANTO PTS	2012-16	07	*	
	QUORIS PTS	2013-16	24	*	
	RIO PTS	2011-16	21	*	
	SORENTO PTS	2010-12	25	*	
	SORENTO PTS	2013-14	22	*	
	SORENTO PTS	2015	33	*	
	SOUL PTS	2011-13	23	*	
	SOUL PTS	2014-15	16	*	
	SPORTAGE PTS	2011-15	09	*	
	VENGA PTS	2010-16	12	*	

МОДУЛЬ

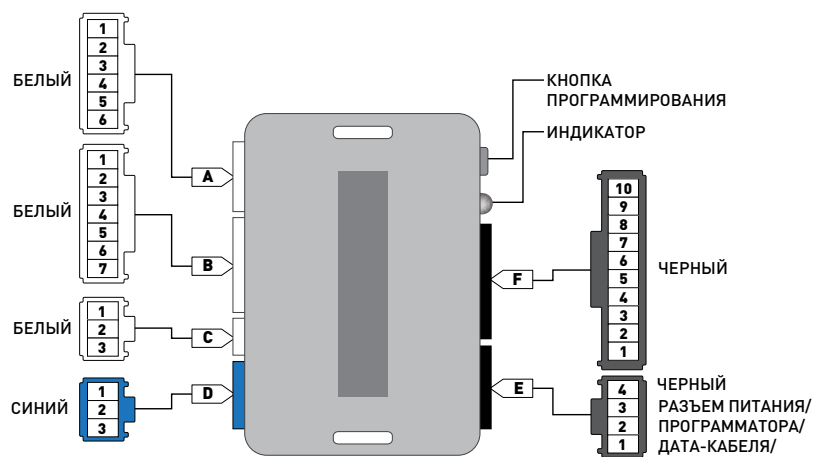

6 PIN БЕЛЫЙ РАЗЪЕМ

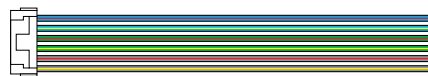

7 PIN БЕЛЫЙ РАЗЪЕМ



3 PIN БЕЛЫЙ РАЗЪЕМ



3 PIN СИНИЙ РАЗЪЕМ



10 PIN ЧЕРНЫЙ РАЗЪЕМ ПОС.: #25247

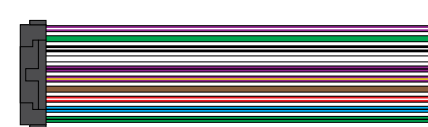

4 PIN ЧЕРНЫЙ РАЗЪЕМ

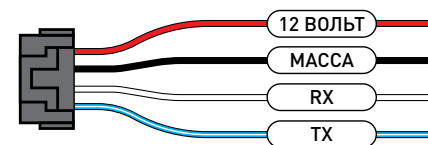

ПРИМЕР СОЕДИНЕНИЯ КАБЕЛЯ ПИТАНИЯ МОДУЛЯ С КАБЕЛЕМ AUX ИЗ КОМПЛЕКТА PANDORA ДЛЯ ПОДКЛЮЧЕНИЯ ПО ПРОТОКОЛУ "IDATALINK 2-WAY".

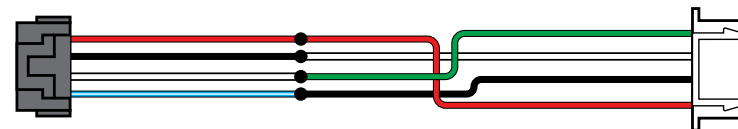

ПРОГРАММАТОР "WEBLINK" ИЛИ "WEBLINK MINI" (ТРЕБУЕТСЯ ДЛЯ ПРОШИВКИ МОДУЛЯ, ПРОДАЕТСЯ ОТДЕЛЬНО)

ПРОГРАММАТОР "WEBLINK"

В РАЗЪЕМ
МОДУЛЯ

4 PIN - ЧЕРНЫЙ КАБЕЛЬ

КОМПЬЮТЕРНЫЙ
USB - ПОРТ

ПРОГРАММАТОР "WEBLINK MINI"



СОЕДИНИТЕЛЬНЫЙ КАБЕЛЬ "DATA" (Idatalink 2-WAY) (ПРОДАЕТСЯ ОТДЕЛЬНО)

ТИП 1. Соединительный кабель Pandora



ТИП 2. Соединительный кабель для других сигнализаций. Также применяется в качестве ремонтного для программаторов Weblink.



01



ВЫБЕРИТЕ СПОСОБ ПОДКЛЮЧЕНИЯ И УПРАВЛЕНИЯ МОДУЛЕМ.

1. ЗАПУСК ОТ ДОПОЛНИТЕЛЬНОЙ СИГНАЛИЗАЦИИ С УПРАВЛЕНИЕМ "ПО АНАЛОГУ" ПРОШИВКА SCA(ALL)-XX-HWD
 2. ЗАПУСК ОТ ДОПОЛНИТЕЛЬНОЙ СИГНАЛИЗАЦИИ С УПРАВЛЕНИЕМ ПО "2-WAY DATA" ПРОШИВКА SCA(ALL)-XX-IDL
- СКАЧАЙТЕ В МОДУЛЬ СООТВЕТСТВУЮЩУЮ ПРОШИВКУ.**

02

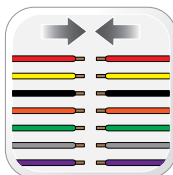

ПОДСОЕДИНИТЕ ВСЕ ПРОВОДА СОГЛАСНО СХЕМЕ ПОДКЛЮЧЕНИЯ И ПРИГОТОВЬТЕСЬ К ПРОЦЕДУРЕ ОБУЧЕНИЯ МОДУЛЯ

03

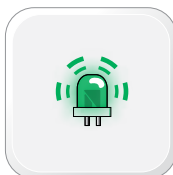

ПРИ ИСПОЛЬЗОВАНИИ ПРОШИВКИ SCA(ALL)-XX-IDL ПРИ ПОДАЧЕ ПИТАНИЯ НА МОДУЛЬ, ИНДИКАТОР МИГАЕТ **ОДНОКРАТНЫМИ** ВСПЫШКАМИ ЗЕЛЕННОГО ЦВЕТА, ЧТО ПОДТВЕРЖАЕТ, ЧТО МОДУЛЬ ЗАПРОГРАММИРОВАН ДЛЯ ЗАПУСКА ОТ ДОПОЛНИТЕЛЬНОЙ СИГНАЛИЗАЦИИ С УПРАВЛЕНИЕМ ПО ЦИФРОВОМУ ПРОТОКОЛУ "**2-WAY DATA**"

04



ДЛЯ ПЕРЕКЛЮЧЕНИЯ В РЕЖИМ УПРАВЛЕНИЯ "**ПО АНАЛОГУ**" (**HARDWIRED**), КОРОТКИМ ОДНОКРАТНЫМ НАЖАТИЕМ КНОПКИ ПРОГРАММИРОВАНИЯ ПЕРЕКЛЮЧИТЕ МОДУЛЬ В ЭТОТ РЕЖИМ. ИНДИКАТОР БУДЕТ МИГАТЬ **ДВОЙНЫМИ** ВСПЫШКАМИ ЗЕЛЕННОГО ЦВЕТА. ОДНОКРАТНЫМИ НАЖАТИЯМИ МОЖНО ПЕРЕКЛЮЧАТЬ РЕЖИМЫ IDL->HWD->IDL ДО ПОДТВЕРЖДЕНИЯ РЕЖИМА.

05



ДЛЯ ПОДТВЕРЖДЕНИЯ ВЫБРАННОГО РЕЖИМА, НАЖМИТЕ КНОПКУ ПРОГРАММИРОВАНИЯ НА 3-4 СЕКУНДЫ, ПОКА ИНДИКАТОР НЕ ЗАГОРИТСЯ ЗЕЛЕНЫМ

06



ПОСЛЕ ПОДТВЕРЖДЕНИЯ РЕЖИМА УПРАВЛЕНИЯ, ПЕРЕХОДИТЕ К ПРОЦЕДУРЕ ОБУЧЕНИЯ МОДУЛЯ НА АВТОМОБИЛЕ.

ПРИ ИСПОЛЬЗОВАНИИ ПРОШИВКИ "2-WAY DATA" SCA(ALL)-XX-IDL, УБЕДИТЕСЬ ЧТО ВАША СИГНАЛИЗАЦИЯ ПОДДЕРЖИВАЕТ ЗАЩИЩЕННЫЙ ЦИФРОВОЙ ПРОТОКОЛ ОБМЕНА ДАННЫМИ IDATALINK!!!
 ДЛЯ БОЛЕЕ ТОЧНОЙ ИНФОРМАЦИИ ОБРАТИТЕСЬ В СЛУЖБУ ТЕХНИЧЕСКОЙ ПОДДЕРЖКИ ПРОИЗВОДИТЕЛЯ СИГНАЛИЗАЦИИ ИЛИ СЛУЖБУ ТЕХПОДДЕРЖКИ IDATALINK ПО БЕСПЛАТНОМУ ТЕЛЕФОНУ **8-800-333-02-82**

МАРКА	МОДЕЛЬ	ГОД ВЫПУСКА	ОПИСАНИЕ ПРОВОДА	РАЗЪЕМ			ПОЗИЦИЯ	ЦВЕТ ПРОВОДА	ПОЛЯРНОСТЬ	РАСПОЛОЖЕНИЕ	РАСПОЛОЖЕНИЕ ЭЛЕМЕНТА
				НАЗВАНИЕ	ЦВЕТ	ТИП					
HYUNDAI	SOLARIS PTS	2011-15	Данные иммобилайзера	EM11	Черный	21 pin	11	Синий/Черный	(ДАННЫЕ)	PDM, со стороны водителя	-
			Зажигание 1	I/P-B	Белый	54 pin	25	Розовый	(+)	PDM, со стороны водителя	-
			Зажигание 2	I/P-B	Белый	54 pin	01	Оранжевый	(+)	PDM, со стороны водителя	-
			Аксессуары	I/P-B	Белый	54 pin	31	Желтый	(+)	PDM, со стороны водителя	-
			Стартер	I/P-A	Белый	21 pin	03	Розовый или Желт.	(+)	PDM, со стороны водителя	-

МАРКА	МОДЕЛЬ	ГОД ВЫПУСКА	ОПИСАНИЕ ПРОВОДА	РАЗЪЕМ			ПОЗИЦИЯ	ЦВЕТ ПРОВОДА	ПОЛЯРНОСТЬ	РАСПОЛОЖЕНИЕ	РАСПОЛОЖЕНИЕ ЭЛЕМЕНТА
				НАЗВАНИЕ	ЦВЕТ	ТИП					
HYUNDAI	ix35/TUCSON PTS (ЧЕХИЯ)	2011-13	Данные иммобилайзера	MC31	Белый	24 pin	19	Синий	(ДАННЫЕ)	Кикпанель со стороны водителя	-
			Зажигание 1	I/P-H	Белый	18 pin	14	Оранжевый	(+)	PDM, со стороны водителя	-
			Зажигание 2	I/P-J	Синий	16 pin	13	Синий	(+)	PDM, со стороны водителя	-
			Аксессуары	I/P-J	Синий	16 pin	11	Желтый	(+)	PDM, со стороны водителя	-
			Стартер	I/P-J	Синий	16 pin	12	Красный	(+)	PDM, со стороны водителя	-
	ix35/TUCSON PTS (КОРЕЯ)	2010-13	Данные иммобилайзера	MC41	Синий	15 pin	01	Синий	(ДАННЫЕ)	Кикпанель со стороны водителя	-
			Зажигание 1	I/P-H	Белый	18 pin	14	Розовый	(+)	PDM, со стороны водителя	-
			Зажигание 2	I/P-J	Белый	16 pin	13	Синий	(+)	PDM, со стороны водителя	-
			Аксессуары	I/P-J	Белый	16 pin	11	Белый	(+)	PDM, со стороны водителя	-
			Стартер	I/P-J	Белый	16 pin	12	Красный	(+)	PDM, со стороны водителя	-
	ix35/TUCSON PTS (ЧЕХИЯ)	2014-15	Данные иммобилайзера	MC31	Белый	24 pin	19	Белый/Оранжевый	(ДАННЫЕ)	Кикпанель со стороны водителя	-
			Зажигание 1	I/P-H	Белый	18 pin	14	Зеленый	(+)	PDM, со стороны водителя	-
			Зажигание 2	I/P-J	Синий	16 pin	13	Синий	(+)	PDM, со стороны водителя	-
			Аксессуары	I/P-J	Синий	16 pin	11	Белый	(+)	PDM, со стороны водителя	-
			Стартер	I/P-J	Синий	16 pin	12	Красный	(+)	PDM, со стороны водителя	-
	ix35/TUCSON PTS (КОРЕЯ)	2014-15	Данные иммобилайзера	MC41	Синий	15 pin	01	Белый/Оранжевый	(ДАННЫЕ)	Кикпанель со стороны водителя	-
			Зажигание 1	I/P-H	Белый	18 pin	14	Розовый	(+)	PDM, со стороны водителя	-
			Зажигание 2	I/P-J	Белый	16 pin	13	Синий	(+)	PDM, со стороны водителя	-
			Аксессуары	I/P-J	Белый	16 pin	11	Белый	(+)	PDM, со стороны водителя	-
			Стартер	I/P-J	Белый	16 pin	12	Красный	(+)	PDM, со стороны водителя	-

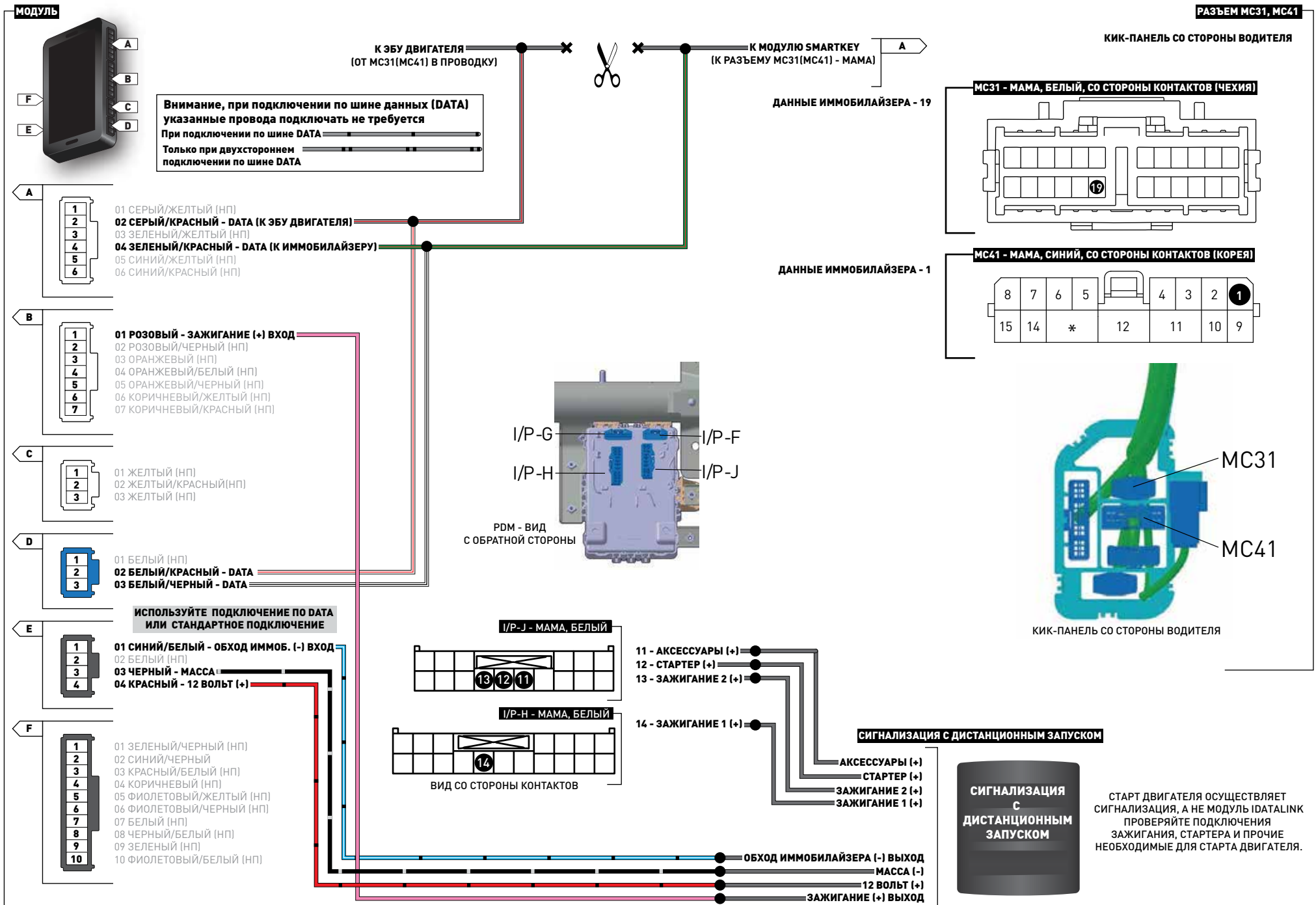

МАРКА	МОДЕЛЬ	ГОД ВЫПУСКА	ОПИСАНИЕ ПРОВОДА	РАЗЪЕМ			ПОЗИЦИЯ	ЦВЕТ ПРОВОДА	ПОЛЯРНОСТЬ	РАСПОЛОЖЕНИЕ	РАСПОЛОЖЕНИЕ ЭЛЕМЕНТА
				НАЗВАНИЕ	ЦВЕТ	ТИП					
HYUNDAI	SANTA FE PTS	2011-12	Данные иммобилайзера	MC211	Синий	24 pin	19	Белый	(ДАННЫЕ)	Кикпанель со стороны пассажира	-
			Зажигание 1	I/P-M	Белый	16 pin	13	Зеленый	(+)	PDM, со стороны водителя	-
			Зажигание 2	I/P-G	Белый	14 pin	12	Синий	(+)	PDM, со стороны водителя	-
			Аксессуары	I/P-G	Белый	14 pin	11	Синий	(+)	PDM, со стороны водителя	-
			Стартер	I/P-M	Белый	16 pin	10	Зеленый	(+)	PDM, со стороны водителя	-

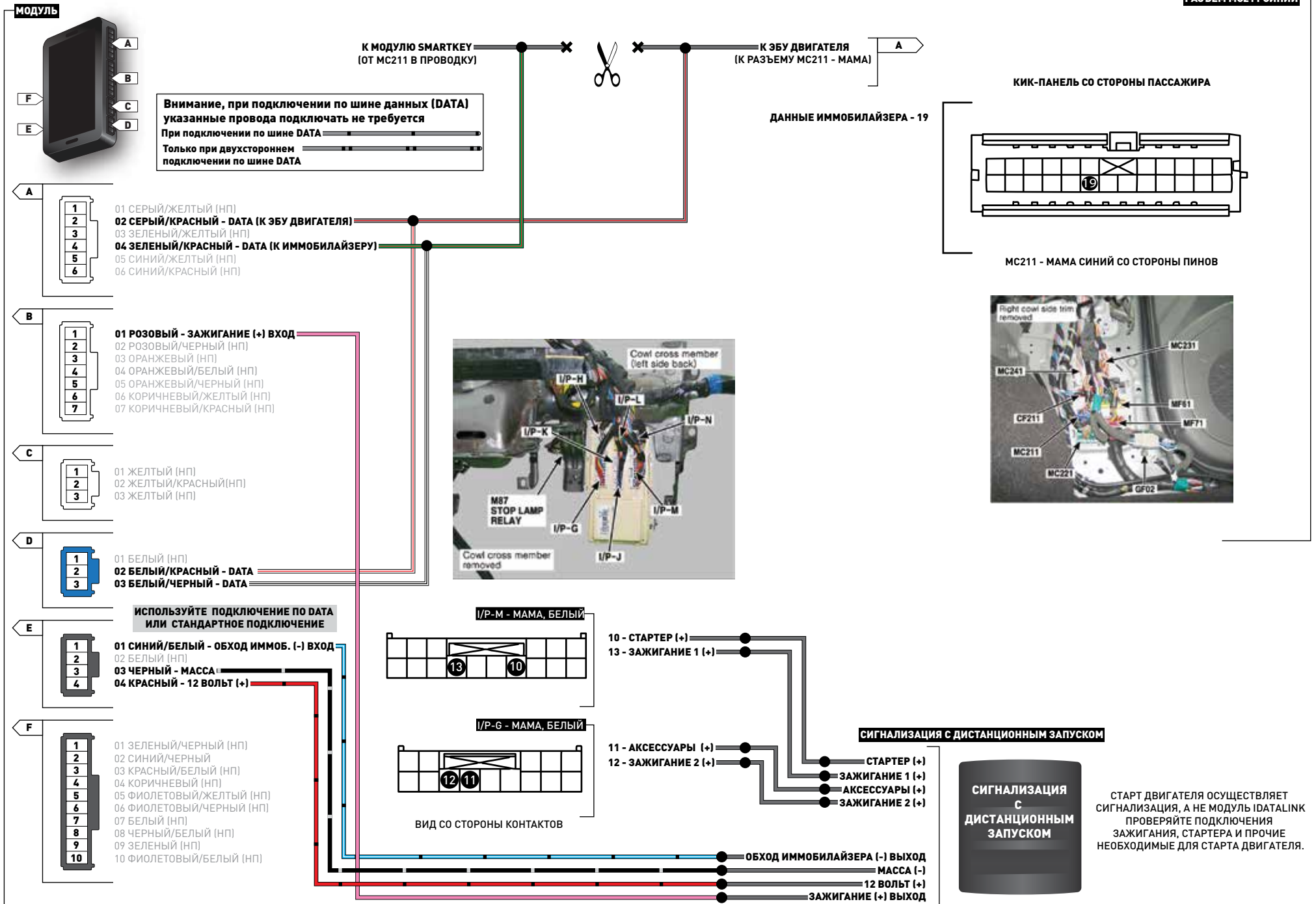

МАРКА	МОДЕЛЬ	ГОД ВЫПУСКА	ОПИСАНИЕ ПРОВОДА	РАЗЪЕМ			ПОЗИЦИЯ	ЦВЕТ ПРОВОДА	ПОЛЯРНОСТЬ	РАСПОЛОЖЕНИЕ	РАСПОЛОЖЕНИЕ ЭЛЕМЕНТА
				НАЗВАНИЕ	ЦВЕТ	ТИП					
HYUNDAI	i30 PTS	2013-15	Данные иммобилайзера	EM11	Белый	58 pin	12	Синий/Черный	(ДАННЫЕ)	Кикпанель со стороны водителя	-
			Зажигание 1	EM11	Белый	58 pin	26	Белый	(+)	Кикпанель со стороны водителя	-
			Зажигание 2	EM11	Белый	58 pin	32	Оранжевый	(+)	Кикпанель со стороны водителя	-
			Аксессуары	EM11	Белый	58 pin	58	Белый	(+)	Кикпанель со стороны водителя	-
			Стартер	EM11	Белый	58 pin	38	Оранжевый	(+)	Кикпанель со стороны водителя	-
	i30 STD	2014-15	Данные иммобилайзера	EM11	Белый	58 pin	12	Синий/Черный	(ДАННЫЕ)	Кикпанель со стороны водителя	-
			Зажигание 1	M03	Белый	58 pin	26	Розовый	(+)	Замок зажигания	-
			Зажигание 2	M03	Белый	58 pin	32	Оранжевый	(+)	Замок зажигания	-
			Аксессуары	M03	Белый	58 pin	58	Синий	(+)	Замок зажигания	-
			Стартер	M03	Белый	58 pin	38	Желтый	(+)	Замок зажигания	-

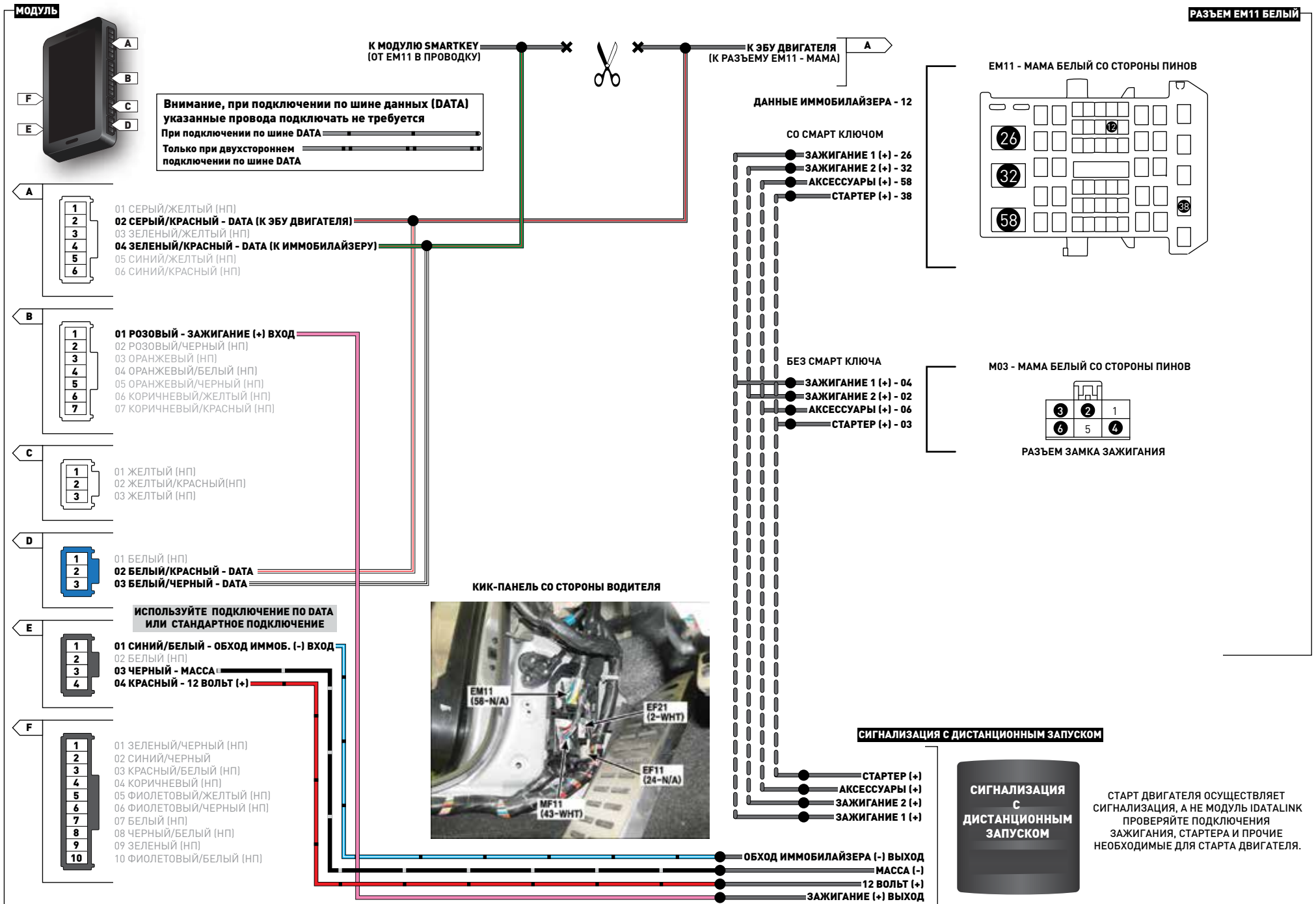

МАРКА	МОДЕЛЬ	ГОД ВЫПУСКА	ОПИСАНИЕ ПРОВОДА	РАЗЪЕМ			ПОЗИЦИЯ	ЦВЕТ ПРОВОДА	ПОЛЯРНОСТЬ	РАСПОЛОЖЕНИЕ	РАСПОЛОЖЕНИЕ ЭЛЕМЕНТА
				НАЗВАНИЕ	ЦВЕТ	ТИП					
HYUNDAI	ELANTRA PTS	2012-13	Данные иммобилайзера	EM11	Белый	55 pin	10	Коричн./Оранж.	(ДАННЫЕ)	Кикпанель со стороны водителя	-
			Зажигание 1	EM11	Белый	55 pin	01	Розовый	(+)	Кикпанель со стороны водителя	-
			Зажигание 2	EM11	Белый	55 pin	16	Оранжевый	(+)	Кикпанель со стороны водителя	-
			Аксессуары	EM11	Белый	55 pin	31	Синий	(+)	Кикпанель со стороны водителя	-
			Стартер	EM11	Белый	55 pin	51	Оранжевый	(+)	Кикпанель со стороны водителя	-
		2014	Данные иммобилайзера	EM11	Белый	58 pin	12	Коричневый/Оранж.	(ДАННЫЕ)	Кикпанель со стороны водителя	-
			Зажигание 1	EM11	Белый	58 pin	26	Розовый	(+)	Кикпанель со стороны водителя	-
			Зажигание 2	EM11	Белый	58 pin	58	Оранжевый	(+)	Кикпанель со стороны водителя	-
			Аксессуары	EM11	Белый	58 pin	32	Синий	(+)	Кикпанель со стороны водителя	-
			Стартер	EM11	Белый	58 pin	18	Оранжевый	(+)	Кикпанель со стороны водителя	-

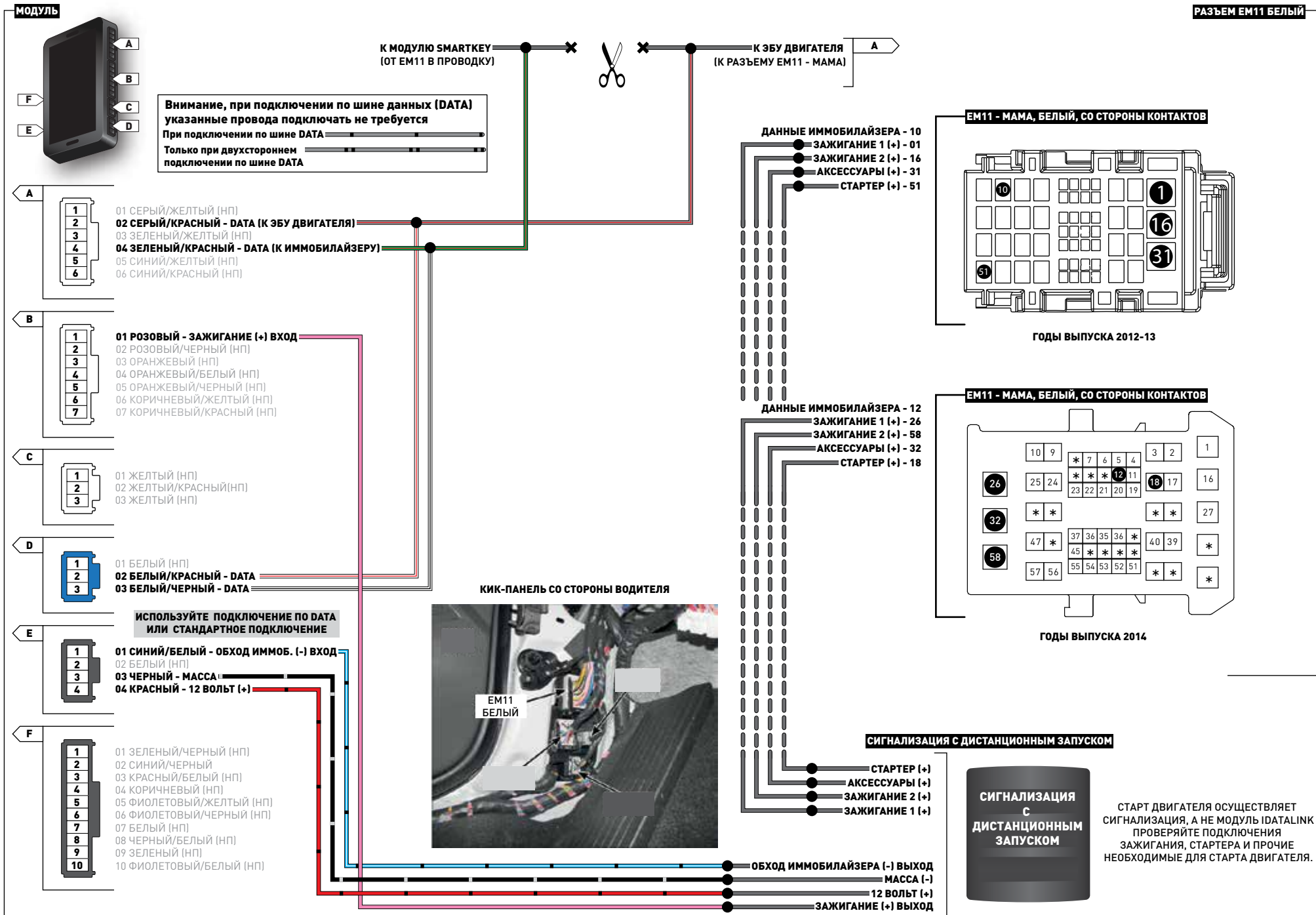

МАРКА	МОДЕЛЬ	ГОД ВЫПУСКА	ОПИСАНИЕ ПРОВОДА	РАЗЪЕМ			ПОЗИЦИЯ	ЦВЕТ ПРОВОДА	ПОЛЯРНОСТЬ	РАСПОЛОЖЕНИЕ	РАСПОЛОЖЕНИЕ ЭЛЕМЕНТА
				НАЗВАНИЕ	ЦВЕТ	ТИП					
HYUNDAI	i40 PTS	12-13	Данные иммобилайзера	EM11	Белый	55 pin	19	Синий	(ДАННЫЕ)	Кикпанель со стороны водителя	-
			Зажигание 1	EM11	Белый	55 pin	01	Розовый	(+)	Кикпанель со стороны водителя	-
			Зажигание 2	EM11	Белый	55 pin	16	Белый	(+)	Кикпанель со стороны водителя	-
			Аксессуары	EM11	Белый	55 pin	31	Синий	(+)	Кикпанель со стороны водителя	-
			Стартер	EM11	Белый	55 pin	10	Зеленый	(+)	Кикпанель со стороны водителя	-

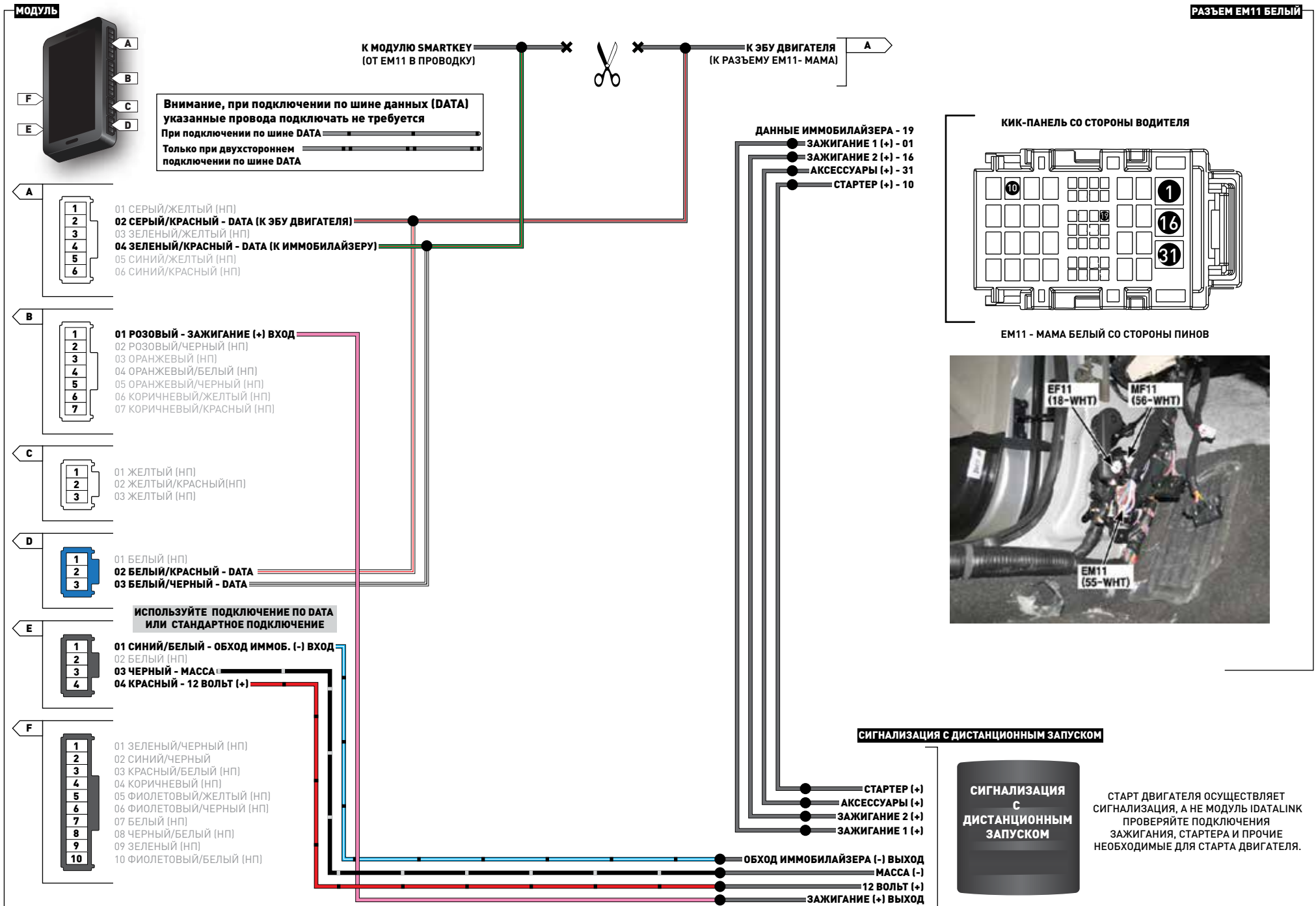

МАРКА	МОДЕЛЬ	ГОД ВЫПУСКА	ОПИСАНИЕ ПРОВОДА	РАЗЪЕМ			ПОЗИЦИЯ	ЦВЕТ ПРОВОДА	ПОЛЯРНОСТЬ	РАСПОЛОЖЕНИЕ	РАСПОЛОЖЕНИЕ ЭЛЕМЕНТА
				НАЗВАНИЕ	ЦВЕТ	ТИП					
KIA	PICANTO PTS	2012-16	Данные иммобилайзера	EM14	Белый	24 pin	05	Синий/Черный	(ДАННЫЕ)	Слева, внизу, за панелью приборов	-
			Зажигание 1	I/P-B	Белый	56 pin	25	Розовый	(+)	PDM, обр. сторона, со стороны водителя	-
			Зажигание 2	I/P-B	Белый	56 pin	01	Зеленый	(+)	PDM, обр. сторона, со стороны водителя	-
			Аксессуары	I/P-B	Белый	56 pin	31	Желтый	(+)	PDM, обр. сторона, со стороны водителя	-
			Стартер	I/P-A	Белый	56 pin	03	Белый	(+)	PDM, спереди, со стороны водителя	-
	PICANTO STD	2012-16	Данные иммобилайзера	EM14	Белый	16 pin	05	Синий/Черный	(ДАННЫЕ)	Слева под приборной панелью	-

МАРКА	МОДЕЛЬ	ГОД ВЫПУСКА	ОПИСАНИЕ ПРОВОДА	РАЗЪЕМ			ПОЗИЦИЯ	ЦВЕТ ПРОВОДА	ПОЛЯРНОСТЬ	РАСПОЛОЖЕНИЕ	РАСПОЛОЖЕНИЕ ЭЛЕМЕНТА
				НАЗВАНИЕ	ЦВЕТ	ТИП					
HYUNDAI	SONATA/i45 PTS	2011-15	Данные иммобилайзера	EM11	Белый	43 pin	10	Белый	(ДАННЫЕ)	Кикпанель со стороны водителя	-
			Зажигание 1	EM11	Белый	43 pin	09	Розовый	(+)	Кикпанель со стороны водителя	-
			Зажигание 2	EM11	Белый	43 pin	18	Оранжевый	(+)	Кикпанель со стороны водителя	-
			Аксессуары	EM11	Белый	43 pin	27	Синий	(+)	Кикпанель со стороны водителя	-
			Стартер	EM11	Белый	43 pin	01	Серый	(+)	Кикпанель со стороны водителя	-

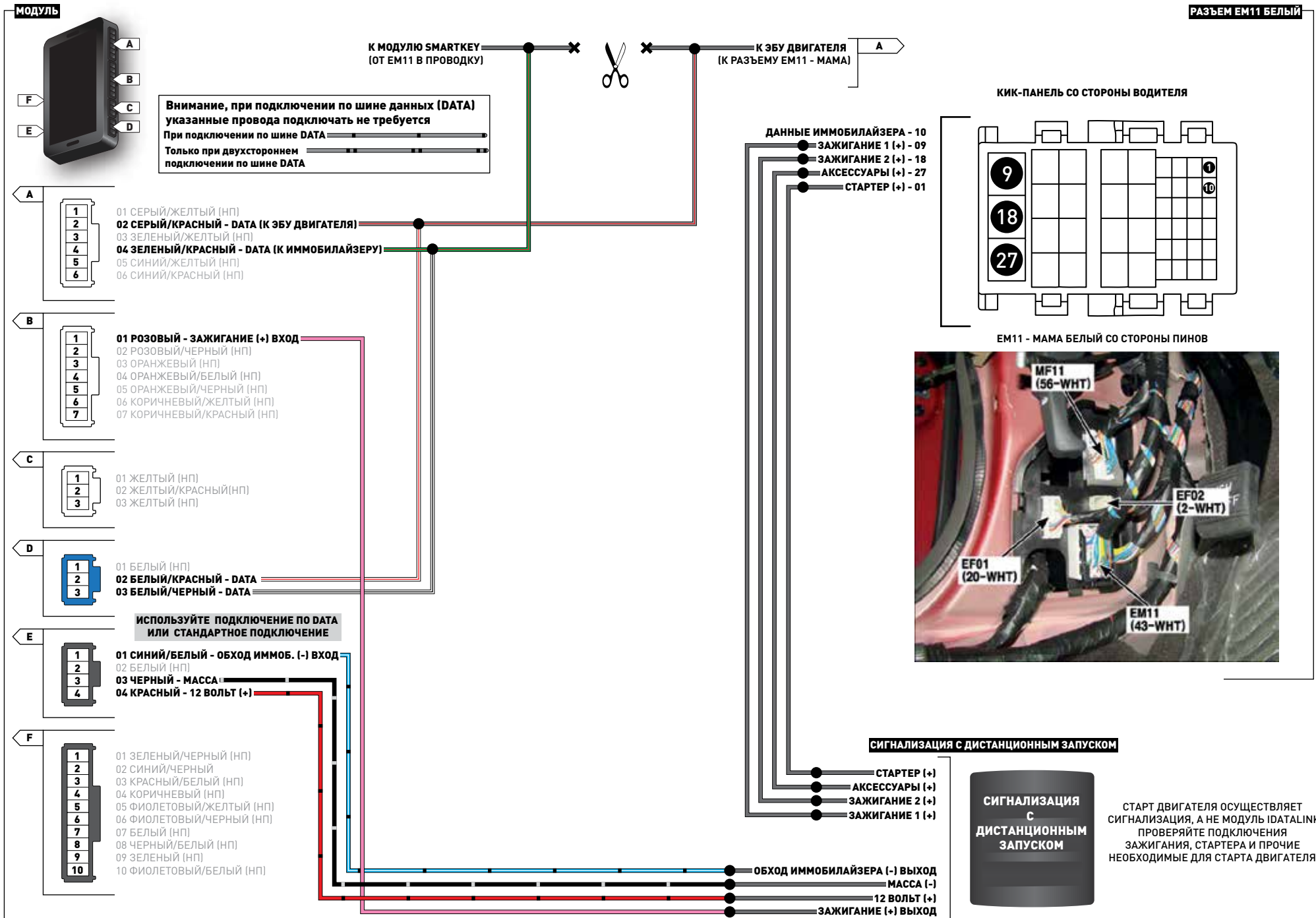

МАРКА	МОДЕЛЬ	ГОД ВЫПУСКА	ОПИСАНИЕ ПРОВОДА	РАЗЪЕМ			ПОЗИЦИЯ	ЦВЕТ ПРОВОДА	ПОЛЯРНОСТЬ	РАСПОЛОЖЕНИЕ	РАСПОЛОЖЕНИЕ ЭЛЕМЕНТА
				НАЗВАНИЕ	ЦВЕТ	ТИП					
KIA	SPORTAGE PTS	2011-15	Данные иммобилайзера	MC11	Желтый	24 pin	07	Синий	(ДАННЫЕ)	Кик-панель со стороны пассажира	-
			Зажигание 1	I/P-E	Белый	54 pin	25	Синий	(+)	На PDM, сзади	-
			Зажигание 2	I/P-E	Белый	54 pin	31	Белый	(+)	На PDM, сзади	-
			Аксессуары	I/P-E	Белый	54 pin	54	Белый	(+)	На PDM, сзади	-
			Стартер	I/P-E	Белый	54 pin	01	Красный	(+)	На PDM, сзади	-

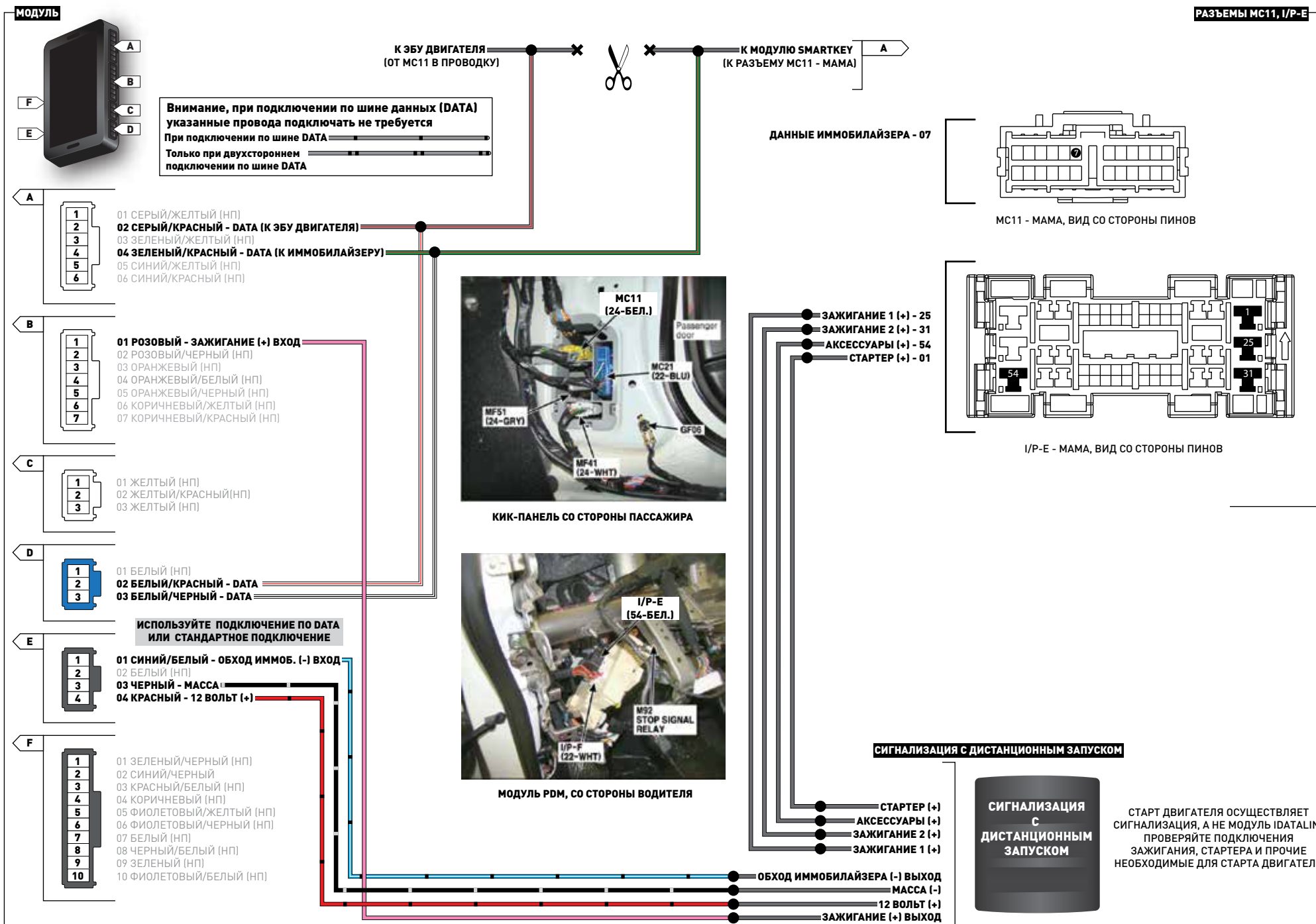

МАРКА	МОДЕЛЬ	ГОД ВЫПУСКА	ОПИСАНИЕ ПРОВОДА	РАЗЪЕМ			ПОЗИЦИЯ	ЦВЕТ ПРОВОДА	ПОЛЯРНОСТЬ	РАСПОЛОЖЕНИЕ	РАСПОЛОЖЕНИЕ ЭЛЕМЕНТА
				НАЗВАНИЕ	ЦВЕТ	ТИП					
HYUNDAI	SANTA FE PTS	2013-15	Данные иммобилайзера	EM11	Белый	46 pin	32	Белый/Оранж.	(ДАННЫЕ)	Кикпанель со стороны водителя	-
			Зажигание 1	EM11	Белый	46 pin	21	Зеленый	(+)	Кикпанель со стороны водителя	-
			Зажигание 2	EM11	Белый	46 pin	26	Синий	(+)	Кикпанель со стороны водителя	-
			Аксессуары	EM11	Белый	46 pin	36	Розовый	(+)	Кикпанель со стороны водителя	-
			Стартер	EM11	Белый	46 pin	11	Розовый	(+)	Кикпанель со стороны водителя	-
	SANTA FE STD	2013-15	Данные иммобилайзера	EM11	Белый	46 pin	32	Синий	(ДАННЫЕ)	Кикпанель со стороны водителя	-

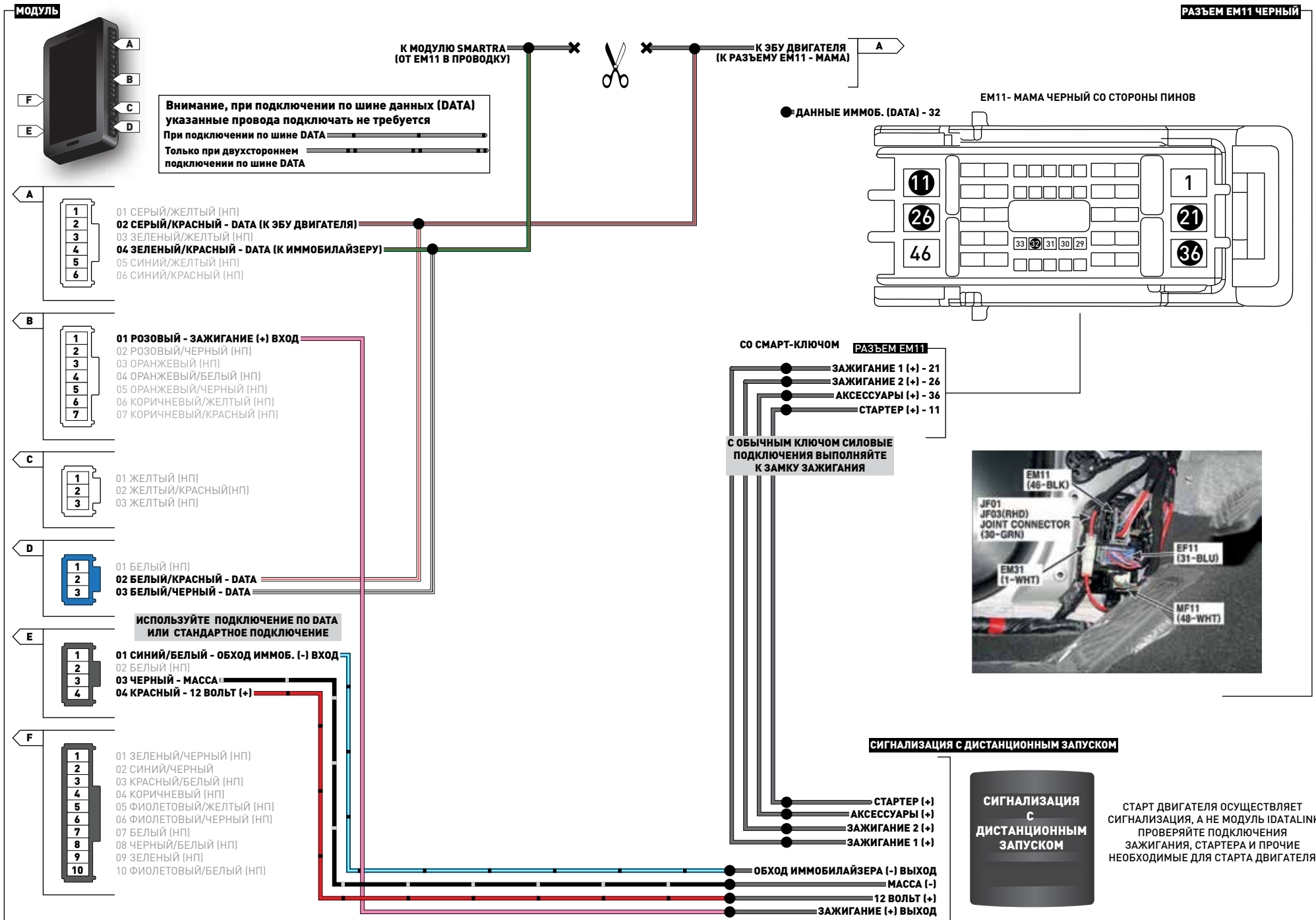

МАРКА	МОДЕЛЬ	ГОД ВЫПУСКА	ОПИСАНИЕ ПРОВОДА	РАЗЪЕМ			ПОЗИЦИЯ	ЦВЕТ ПРОВОДА	ПОЛЯРНОСТЬ	РАСПОЛОЖЕНИЕ	РАСПОЛОЖЕНИЕ ЭЛЕМЕНТА
				НАЗВАНИЕ	ЦВЕТ	ТИП					
KIA	MOHAVE PTS	2013-16	Данные иммобилайзера	EM21	Белый	24 pin	21	Черный/Белый	(ДАННЫЕ)	Центр. консоль, со стороны пассажира	-
			Зажигание 1	ВЕС-IM	Серый	56 pin	55	Зеленый	(+)	PDM, обр. сторона, со стороны водителя	-
			Зажигание 2	ВЕС-IM	Серый	56 pin	16	Синий	(+)	PDM, обр. сторона, со стороны водителя	-
			Аксессуары	ВЕС-IM	Серый	56 pin	07	Розовый	(+)	PDM, обр. сторона, со стороны водителя	-
			Стартер	ВЕС-IM	Серый	56 pin	21	Красный	(+)	PDM, обр. сторона, со стороны водителя	-

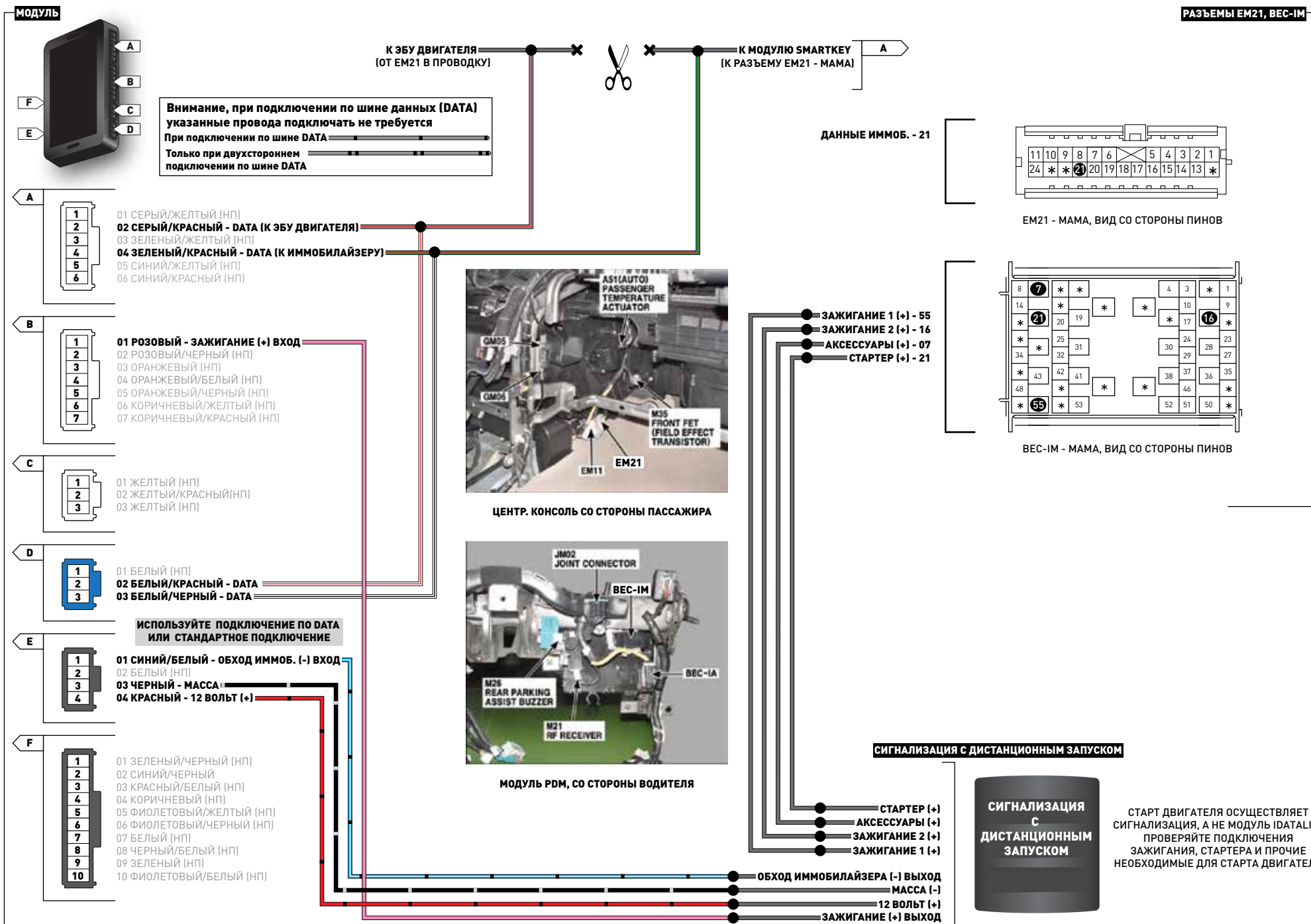

МАРКА	МОДЕЛЬ	ГОД ВЫПУСКА	ОПИСАНИЕ ПРОВОДА	РАЗЪЕМ			ПОЗИЦИЯ	ЦВЕТ ПРОВОДА	ПОЛЯРНОСТЬ	РАСПОЛОЖЕНИЕ	РАСПОЛОЖЕНИЕ ЭЛЕМЕНТА
				НАЗВАНИЕ	ЦВЕТ	ТИП					
KIA	VENGA PTS	2010-16	Данные иммобилайзера	EM11	Белый	21 pin	21	Синий/Черный	(ДАННЫЕ)	Кик-панель со стороны водителя	-
			Зажигание 1	I/P-B	Белый	54 pin	25	Розовый	(+)	PDM со стороны водителя	-
			Зажигание 2	I/P-B	Белый	54 pin	01	Оранжевый	(+)	PDM со стороны водителя	-
			Аксессуары	I/P-B	Белый	54 pin	31	Желтый	(+)	PDM со стороны водителя	-
			Стартер	I/P-E	Белый	54 pin	34	Оранж. Или Зеленый	(+)	PDM со стороны водителя	-

МАРКА	МОДЕЛЬ	ГОД ВЫПУСКА	ОПИСАНИЕ ПРОВОДА	РАЗЪЕМ			ПОЗИЦИЯ	ЦВЕТ ПРОВОДА	ПОЛЯРНОСТЬ	РАСПОЛОЖЕНИЕ	РАСПОЛОЖЕНИЕ ЭЛЕМЕНТА
				НАЗВАНИЕ	ЦВЕТ	ТИП					
HYUNDAI	VELOSTER PTS	2011-14	Данные иммобилайзера	EM11	Белый	55 pin	10	Синий	(ДАННЫЕ)	Кикпанель со стороны водителя	~
			Зажигание 1	IP/F	Белый	18 pin	07	Розовый	(+)	ВСМ, Слева от рулевой колонки	~
			Зажигание 2	IP/F	Белый	18 pin	04	Красный	(+)	ВСМ, Слева от рулевой колонки	~
			Аксессуары	IP/E	Белый	16 pin	11	Синий	(+)	ВСМ, Слева от рулевой колонки	~
			Стартер	EM11	Белый	55 pin	51	Серый	(+)	Кикпанель со стороны водителя	~
		2015	Данные иммобилайзера	EM11	~	60 pin	16	Синий	(ДАННЫЕ)	Кикпанель со стороны водителя	~
			Зажигание 1	IP/F	Белый	18 pin	07	Розовый	(+)	ВСМ, Слева от рулевой колонки	~
			Зажигание 2	IP/F	Белый	18 pin	04	Красный	(+)	ВСМ, Слева от рулевой колонки	~
			Аксессуары	IP/E	Белый	16 pin	11	Синий	(+)	ВСМ, Слева от рулевой колонки	~
			Стартер	EM11	~	60 pin	12	Серый	(+)	Кикпанель со стороны водителя	~

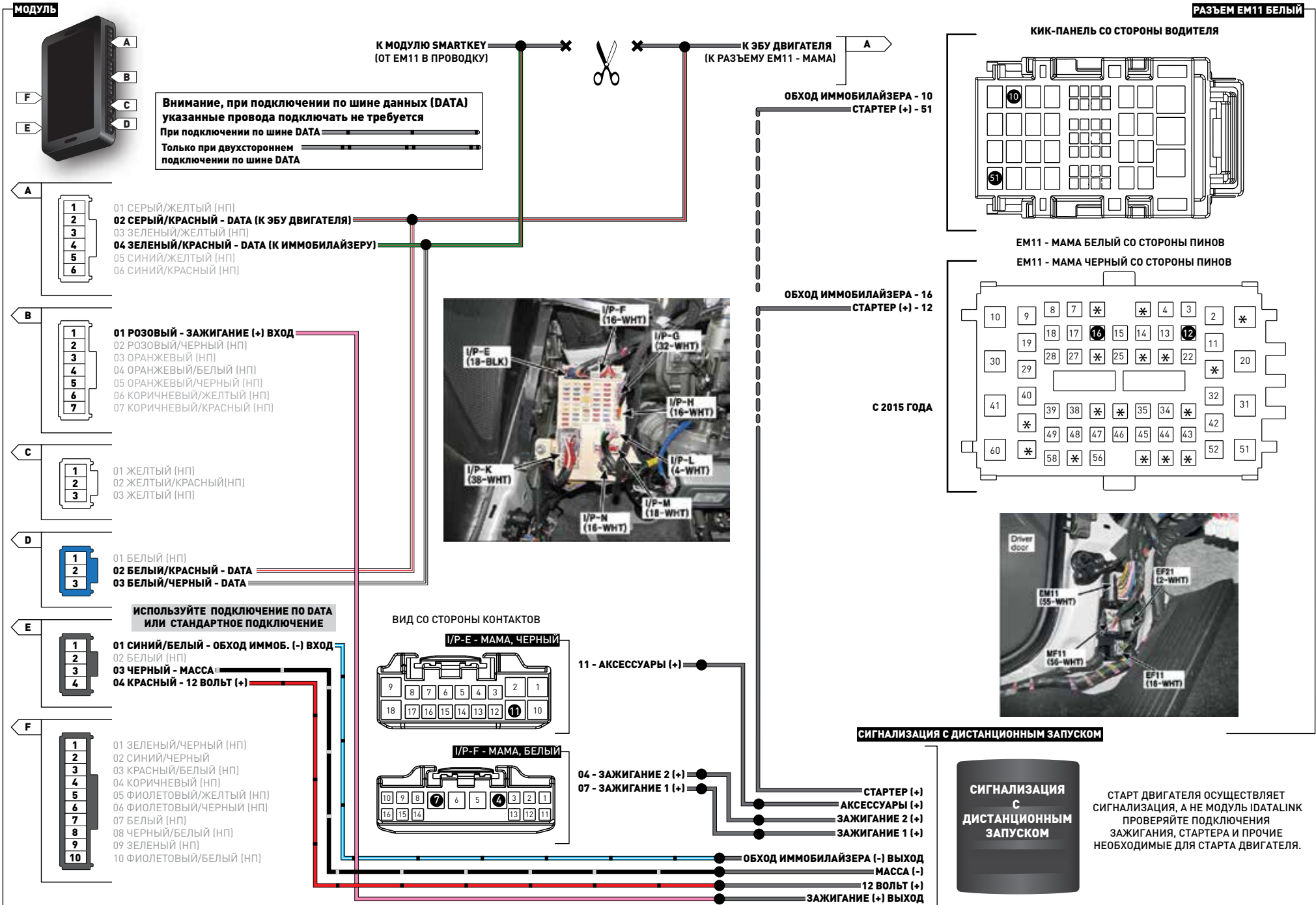

МАРКА	МОДЕЛЬ	ГОД ВЫПУСКА	ОПИСАНИЕ ПРОВОДА	РАЗЪЕМ				ЦВЕТ ПРОВОДА	ПОЛЯРНОСТЬ	РАСПОЛОЖЕНИЕ	РАСПОЛОЖЕНИЕ ЭЛЕМЕНТА
				НАЗВАНИЕ	ЦВЕТ	ТИП	ПОЗИЦИЯ				
HYUNDAI	EQUUS PTS	2010-13	Данные иммобилайзера	EM21	Белый	31 pin	04	Розовый	(ДАННЫЕ)	Кикпанель со стороны пассажира	~
			Зажигание 1	EM41	Черный	33 pin	24	Желтый/Оранж.	(+)	Кикпанель со стороны пассажира	~
			Зажигание 2	EM41	Черный	33 pin	25	Оранж./Черный	(+)	Кикпанель со стороны пассажира	~
			Аксессуары	EM41	Черный	33 pin	26	Красный/Черн.	(+)	Кикпанель со стороны пассажира	~
			Стартер	EM31	Белый	31 pin	31	Желтый	(+)	Кикпанель со стороны водителя	~
		2014-15	Данные иммобилайзера	M30-A	Черный	26 pin	24	Розовый	(ДАННЫЕ)	За PDM, слева под панелью приборов	~
			Зажигание 1	M30-A	Черный	26 pin	05	Желтый/Оранж.	(+)	За PDM, слева под панелью приборов	~
			Зажигание 2	M30-A	Черный	26 pin	18	Оранж./Черный	(+)	За PDM, слева под панелью приборов	~
			Аксессуары	M30-A	Черный	26 pin	19	Красный/Черн.	(+)	За PDM, слева под панелью приборов	~
			Стартер	M30-A	Черный	26 pin	17	Желтый	(+)	За PDM, слева под панелью приборов	~

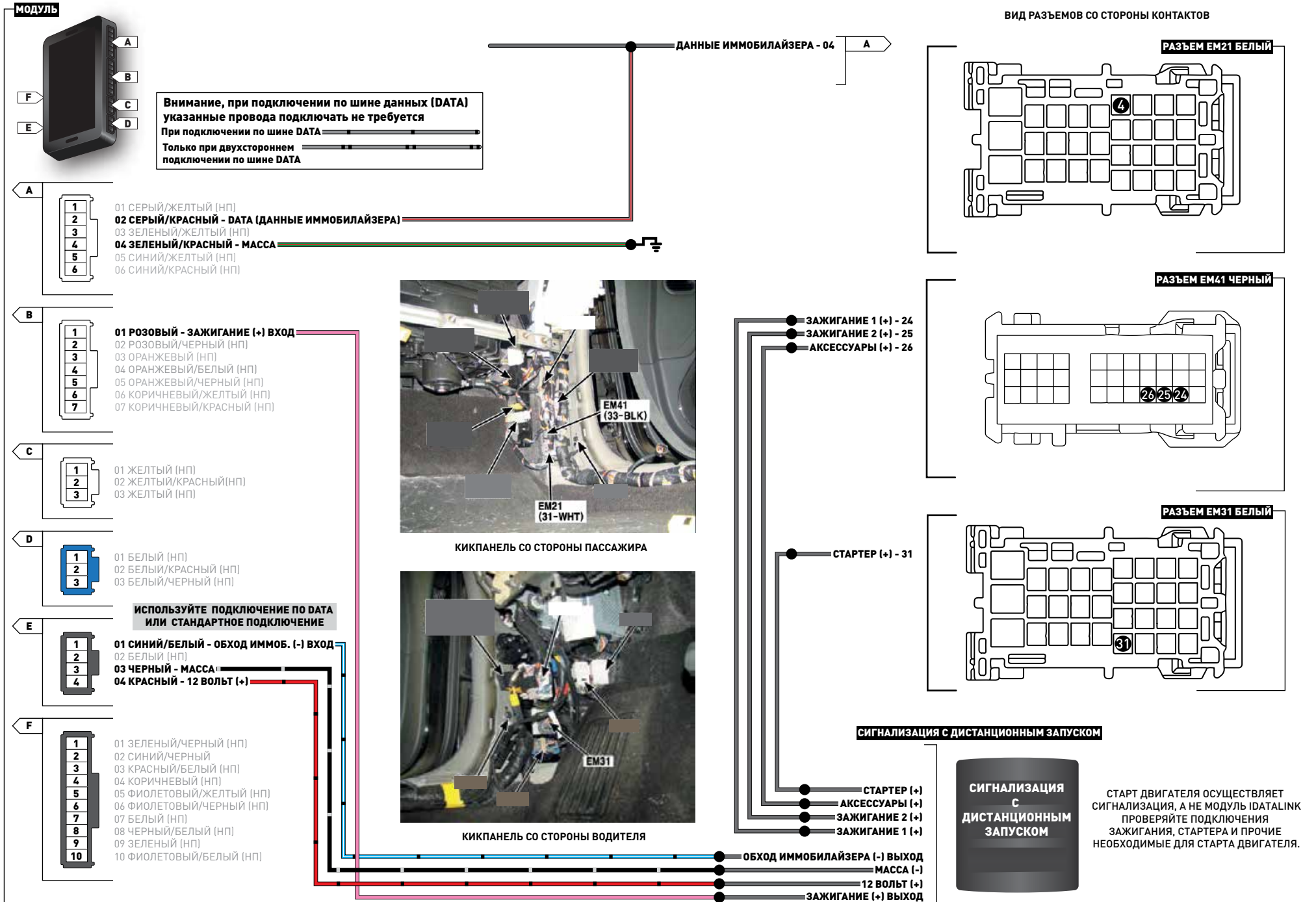

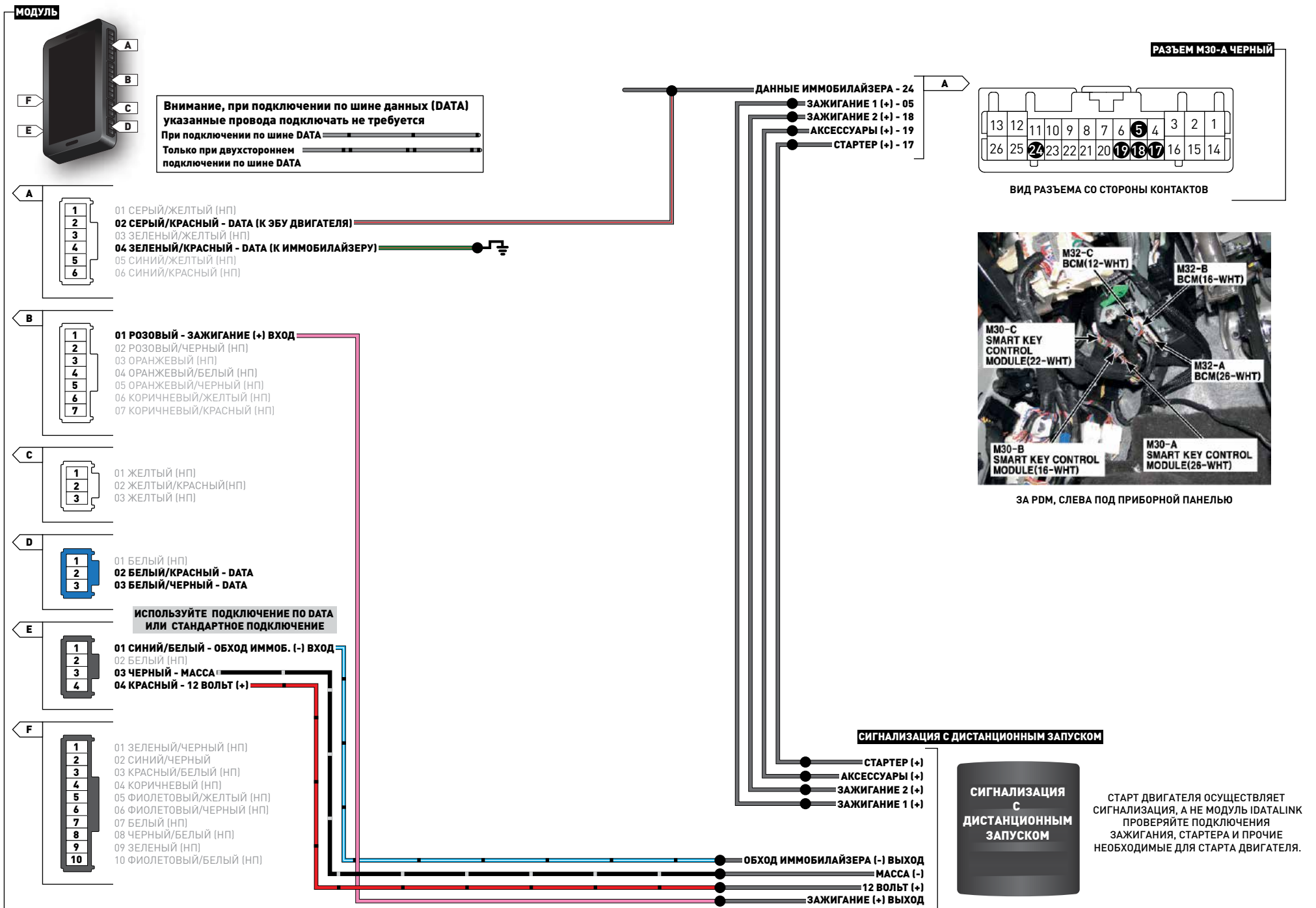

МАРКА	МОДЕЛЬ	ГОД ВЫПУСКА	ОПИСАНИЕ ПРОВОДА	РАЗЪЕМ			ПОЗИЦИЯ	ЦВЕТ ПРОВОДА	ПОЛЯРНОСТЬ	РАСПОЛОЖЕНИЕ	РАСПОЛОЖЕНИЕ ЭЛЕМЕНТА
				НАЗВАНИЕ	ЦВЕТ	ТИП					
KIA	CEE'D PTS	2013-15	Данные иммобилайзера	EM11	Черный	58 pin	19	Синий	(ДАННЫЕ)	PDM, со стороны водителя	-
			Зажигание 1	EM11	Белый	58 pin	26	Красный	(+)	PDM, со стороны водителя	-
			Зажигание 2	EM11	Белый	58 pin	32	Белый	(+)	PDM, со стороны водителя	-
			Аксессуары	EM11	Белый	58 pin	58	Синий	(+)	PDM, со стороны водителя	-
			Стартер	EM11	Белый	58 pin	01	Зеленый	(+)	PDM, со стороны водителя	-
	CEE'D STD	2013-15	Данные иммобилайзера	EM11	Черный	58 pin	19	Синий	(ДАННЫЕ)	PDM, со стороны водителя	-

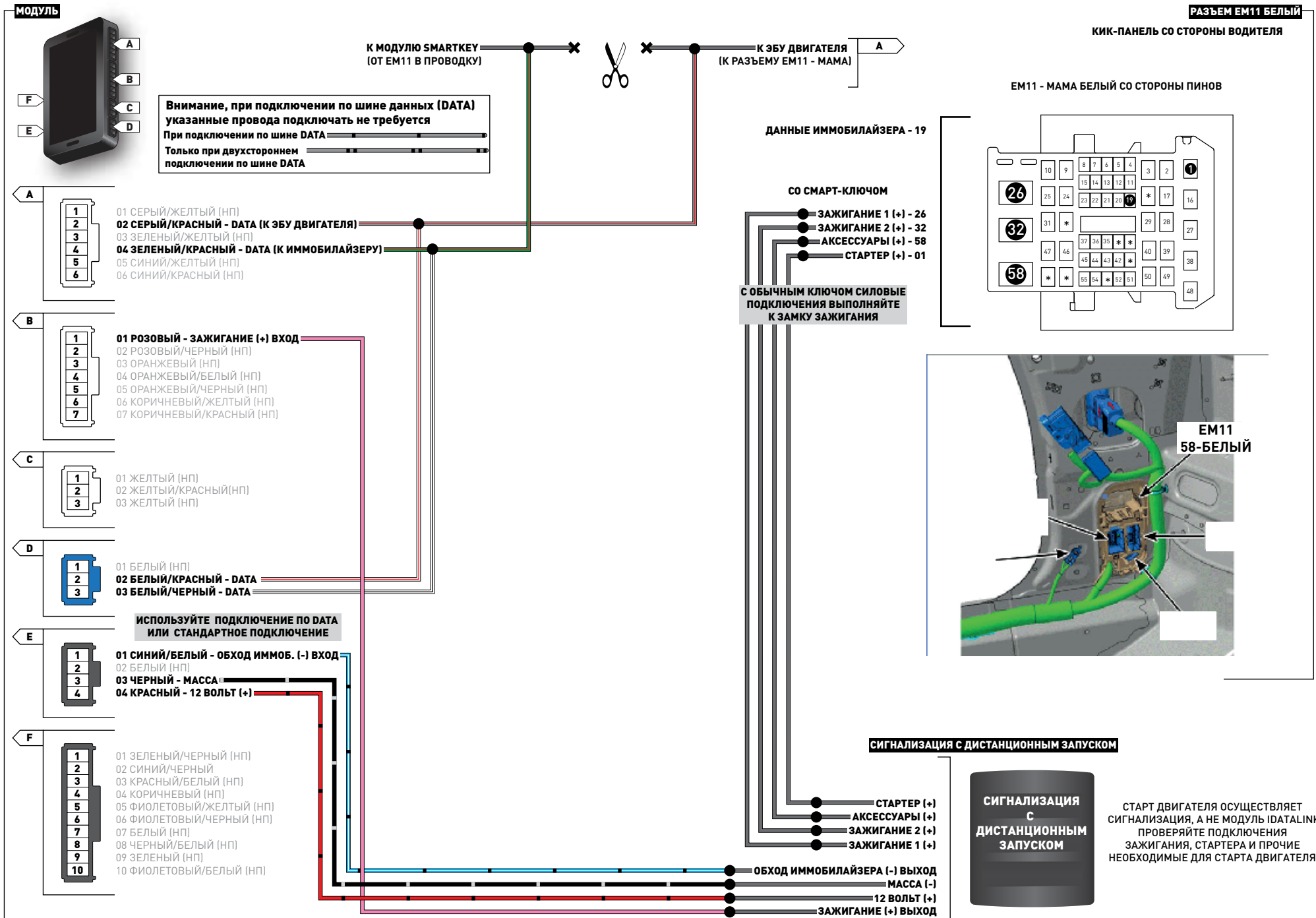

МАРКА	МОДЕЛЬ	ГОД ВЫПУСКА	ОПИСАНИЕ ПРОВОДА	РАЗЪЕМ			ПОЗИЦИЯ	ЦВЕТ ПРОВОДА	ПОЛЯРНОСТЬ	РАСПОЛОЖЕНИЕ	РАСПОЛОЖЕНИЕ ЭЛЕМЕНТА
				НАЗВАНИЕ	ЦВЕТ	ТИП					
KIA	SOUL PTS	2014-15	Данные иммобилайзера	MC11	Белый	58 pin	31	Синий или Коричн./Оранж.	(ДАННЫЕ)	Кикпанель со стороны водителя	-
			Зажигание 1	MC11	Белый	58 pin	26	Чёрный	(+)	Кикпанель со стороны водителя	-
			Зажигание 2	MC11	Белый	58 pin	32	Белый	(+)	Кикпанель со стороны водителя	-
			Аксессуары	MC11	Белый	58 pin	58	Красный	(+)	Кикпанель со стороны водителя	-
			Стартер	MC11	Белый	58 pin	18	Белый	(+)	Кикпанель со стороны водителя	-

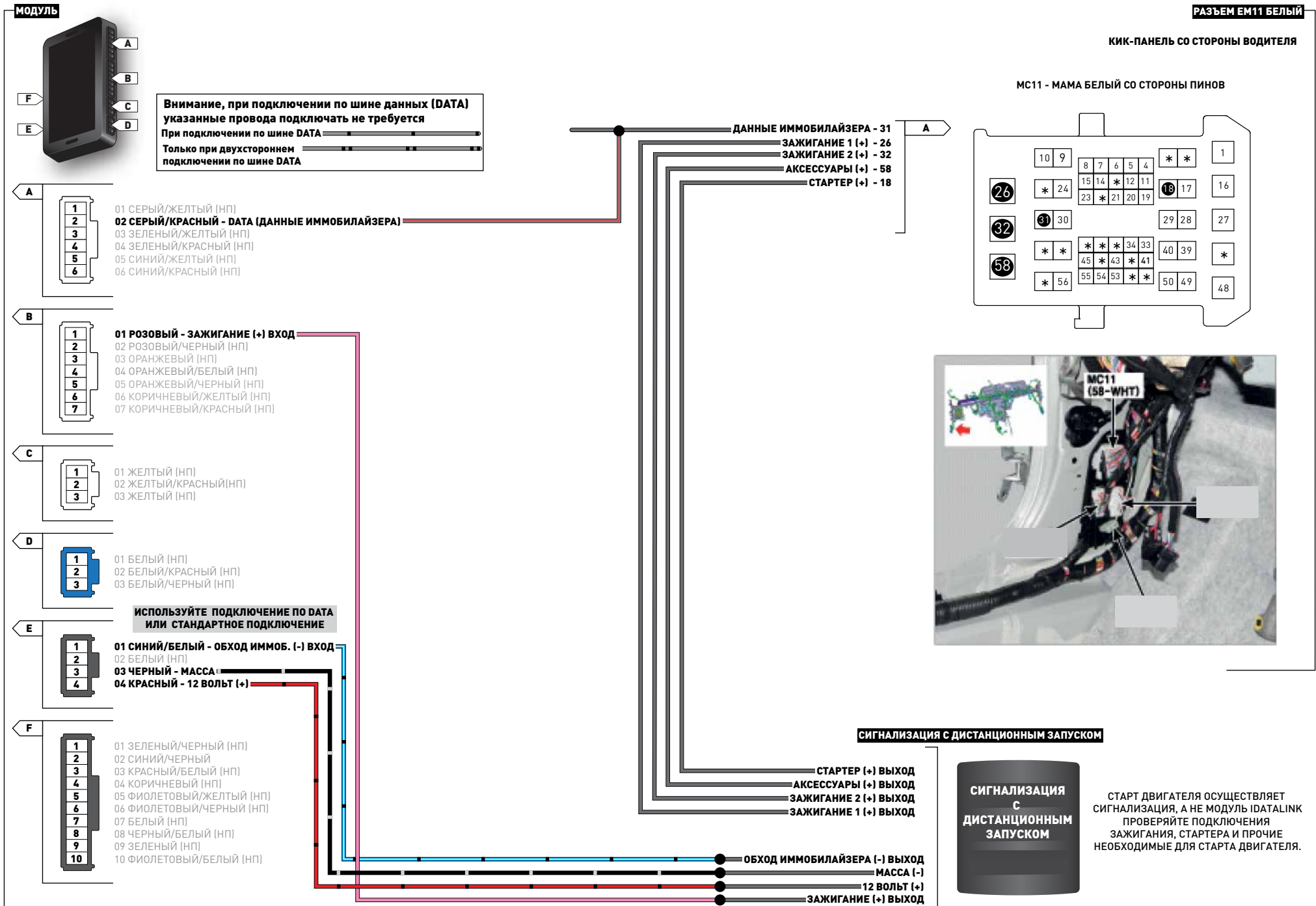

МАРКА	МОДЕЛЬ	ГОД ВЫПУСКА	ОПИСАНИЕ ПРОВОДА	РАЗЪЕМ				ЦВЕТ ПРОВОДА	ПОЛЯРНОСТЬ	РАСПОЛОЖЕНИЕ	РАСПОЛОЖЕНИЕ ЭЛЕМЕНТА
				НАЗВАНИЕ	ЦВЕТ	ТИП	ПОЗИЦИЯ				
KIA	CERATO PTS	2009-13	Данные иммобилайзера	MC12	Серый	39 pin	15	Желтый/Оранж.	(ДАННЫЕ)	Кик-панель со стороны пассажира	-
			Зажигание 1	I/P-A	Белый	8 pin	02	Красный	(+)	PDM, со стороны водителя	-
			Зажигание 2	I/P-A	Белый	8 pin	05	Оранжевый	(+)	PDM, со стороны водителя	-
			Аксессуары	I/P-A	Белый	8 pin	04	Желтый	(+)	PDM, со стороны водителя	-
			Стартер	I/P-A	Белый	8 pin	08	Желтый	(+)	PDM, со стороны водителя	-

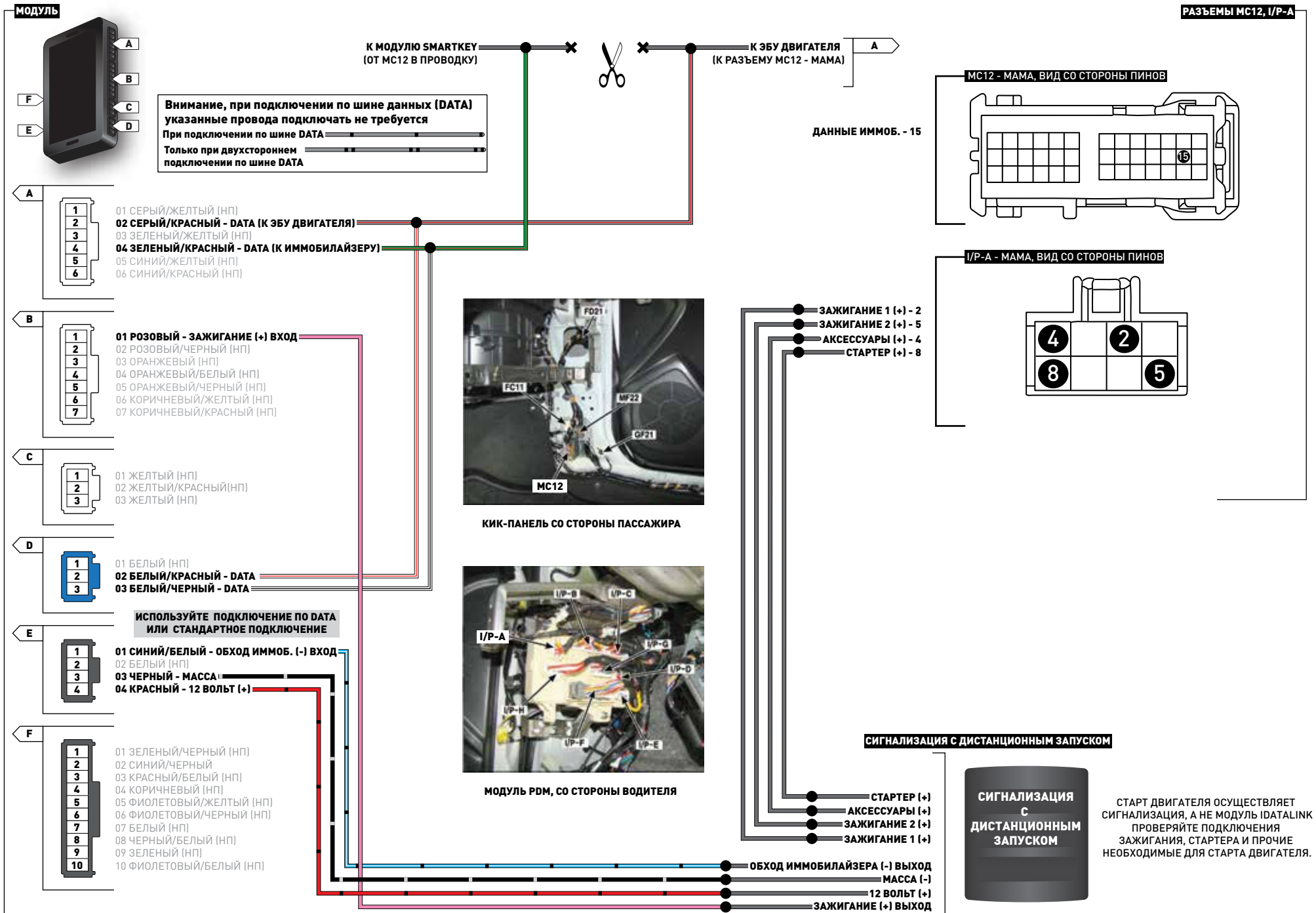

МАРКА	МОДЕЛЬ	ГОД ВЫПУСКА	ОПИСАНИЕ ПРОВОДА	РАЗЪЕМ			ПОЗИЦИЯ	ЦВЕТ ПРОВОДА	ПОЛЯРНОСТЬ	РАСПОЛОЖЕНИЕ	РАСПОЛОЖЕНИЕ ЭЛЕМЕНТА
				НАЗВАНИЕ	ЦВЕТ	ТИП					
КИА	CERATO PTS	2013-15	Данные иммобилайзера	EM11	Белый	58 pin	12	Синий/Оранж.	(ДАННЫЕ)	Кик-панель со стороны водителя	-
			Зажигание 1	EM11	Белый	58 pin	26	Розовый	(+)	Кик-панель со стороны водителя	-
			Зажигание 2	EM11	Белый	58 pin	32	Черный	(+)	Кик-панель со стороны водителя	-
			Аксессуары	EM11	Белый	58 pin	58	Синий	(+)	Кик-панель со стороны водителя	-
			Стартер	EM11	Белый	58 pin	40	Оранжевый	(+)	Кик-панель со стороны водителя	-
	CERATO STD	2013-15	Данные иммобилайзера	EM11	Белый	58 pin	12	Синий/Оранж.	(ДАННЫЕ)	Кик-панель со стороны водителя	-

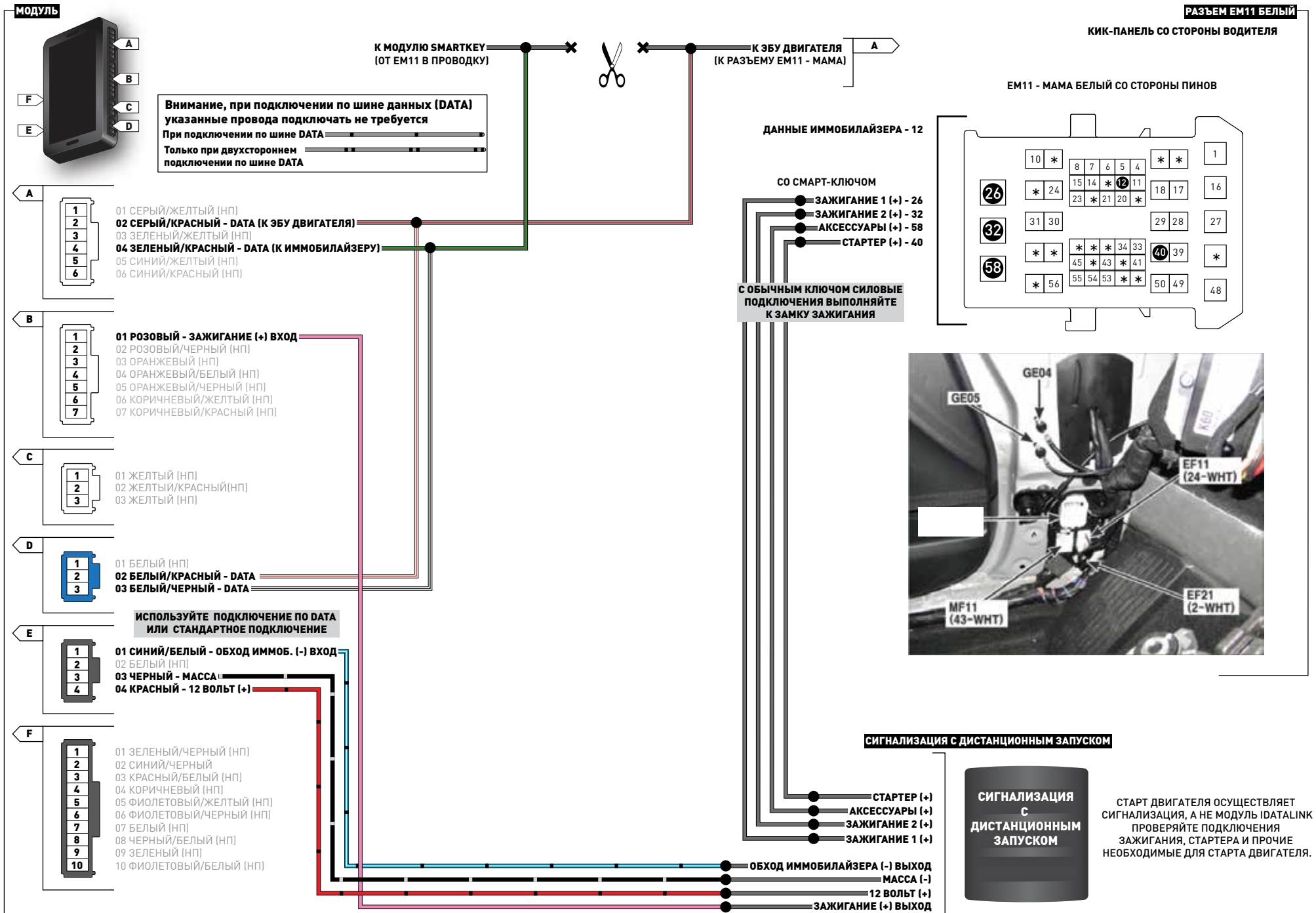

МАРКА	МОДЕЛЬ	ГОД ВЫПУСКА	ОПИСАНИЕ ПРОВОДА	РАЗЪЕМ			ПОЗИЦИЯ	ЦВЕТ ПРОВОДА	ПОЛЯРНОСТЬ	РАСПОЛОЖЕНИЕ	РАСПОЛОЖЕНИЕ ЭЛЕМЕНТА
				НАЗВАНИЕ	ЦВЕТ	ТИП					
KIA	OPTIMA PTS	2011-13	Данные иммобилайзера	EM11	Белый	43 pin	10	Коричневый/Оранж.	(ДАННЫЕ)	Кик-панель со стороны водителя	-
			Зажигание 1	EM11	Белый	43 pin	09	Розовый	(+)	Кик-панель со стороны водителя	-
			Зажигание 2	EM11	Белый	43 pin	18	Оранжевый	(+)	Кик-панель со стороны водителя	-
			Аксессуары	EM11	Белый	43 pin	27	Синий	(+)	Кик-панель со стороны водителя	-
			Стартер	EM11	Белый	43 pin	07	Серый	(+)	Кик-панель со стороны водителя	-

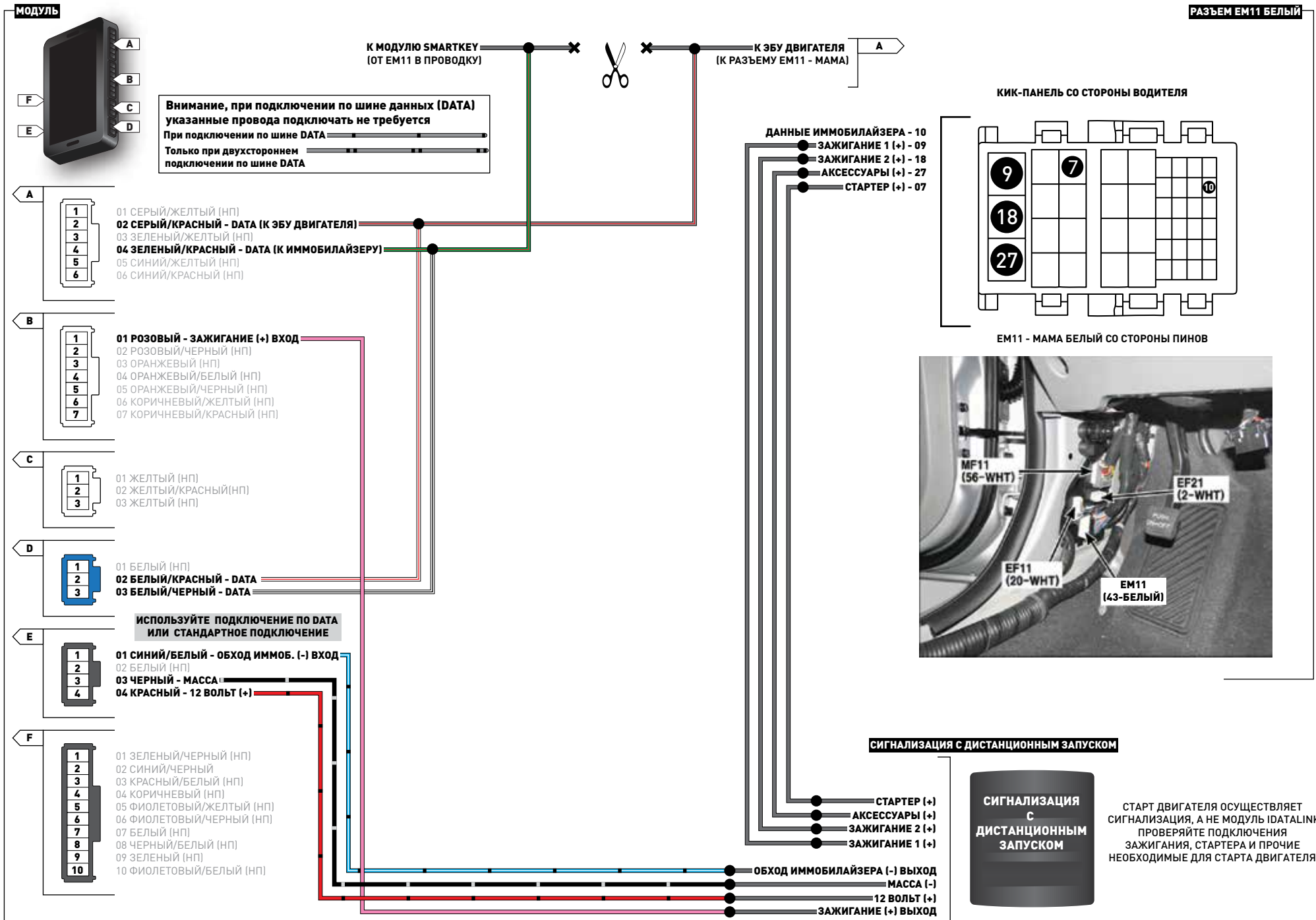

МАРКА	МОДЕЛЬ	ГОД ВЫПУСКА	ОПИСАНИЕ ПРОВОДА	РАЗЪЕМ			ПОЗИЦИЯ	ЦВЕТ ПРОВОДА	ПОЛЯРНОСТЬ	РАСПОЛОЖЕНИЕ	РАСПОЛОЖЕНИЕ ЭЛЕМЕНТА
				НАЗВАНИЕ	ЦВЕТ	ТИП					
KIA	GENESIS COUPE PTS	2009-13	Данные иммобилайзера	EM51	Черный	39 pin	24	Желтый	(ДАННЫЕ)	Кик-панель со стороны пассажира	-
			Зажигание 1	EM11	Белый	08 pin	06	Синий	(+)	Кик-панель со стороны водителя	-
			Зажигание 2	EM11	Белый	08 pin	07	Зеленый	(+)	Кик-панель со стороны водителя	-
			Аксессуары	EM11	Белый	08 pin	05	Белый	(+)	Кик-панель со стороны водителя	-
			Стартер	EM11	Синий	42 pin	15	Белый	(+)	Кик-панель со стороны водителя	-

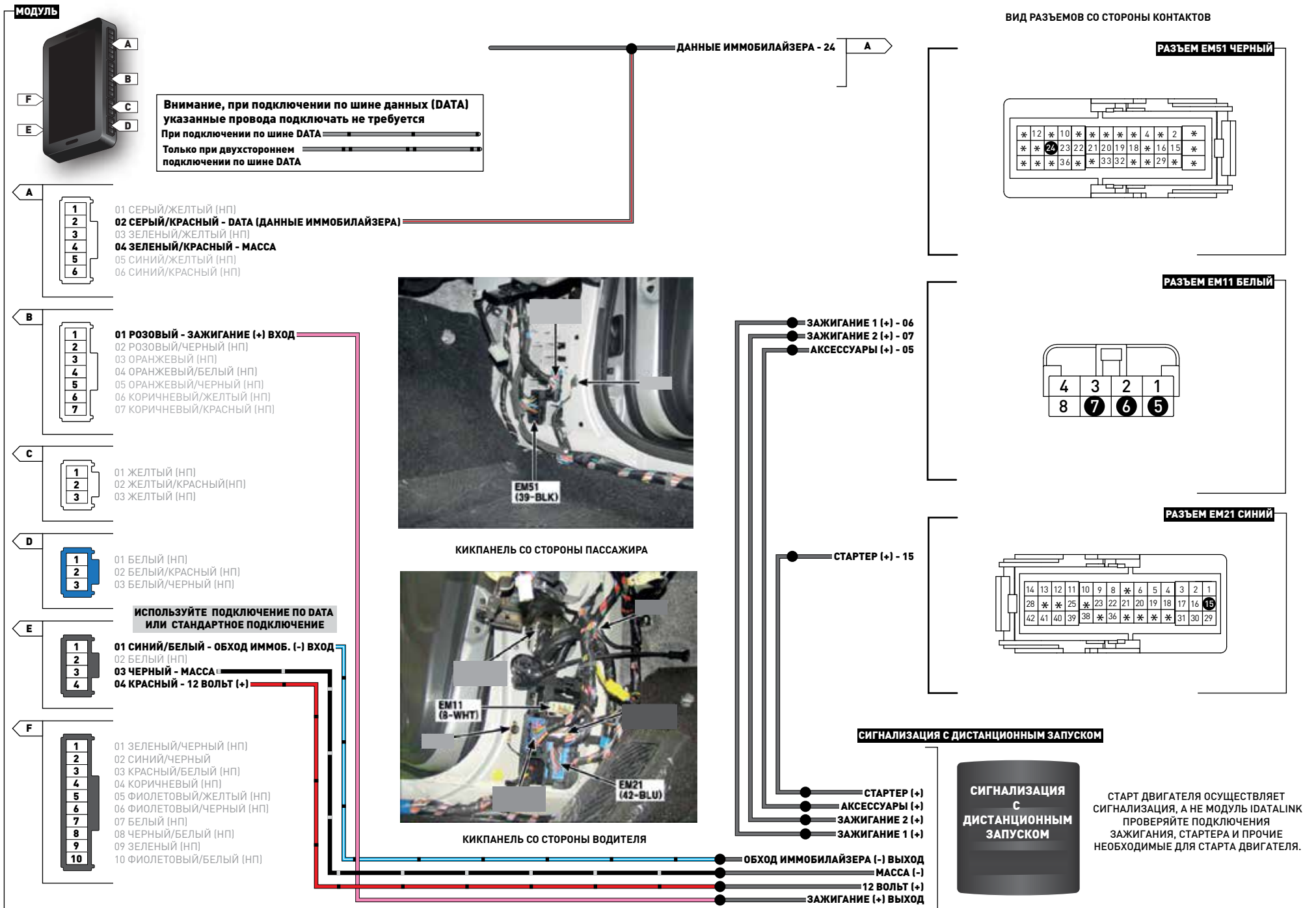

МАРКА	МОДЕЛЬ	ГОД ВЫПУСКА	ОПИСАНИЕ ПРОВОДА	РАЗЪЕМ			ПОЗИЦИЯ	ЦВЕТ ПРОВОДА	ПОЛЯРНОСТЬ	РАСПОЛОЖЕНИЕ	РАСПОЛОЖЕНИЕ ЭЛЕМЕНТА
				НАЗВАНИЕ	ЦВЕТ	ТИП					
KIA	RIO PTS	2011-16	Данные иммобилайзера	EM14	Белый	16 pin	11	Синий/Черный	(ДАННЫЕ)	PDM, со стороны водителя	-
			Зажигание 1	I/P-B	Белый	54 pin	25	Белый	(+)	PDM, со стороны водителя	-
			Зажигание 2	I/P-B	Белый	54 pin	01	Синий	(+)	PDM, со стороны водителя	-
			Аксессуары	I/P-B	Белый	54 pin	31	Зеленый	(+)	PDM, со стороны водителя	-
			Стартер	I/P-A	Белый	21 pin	03	Белый	(+)	PDM, со стороны водителя	-

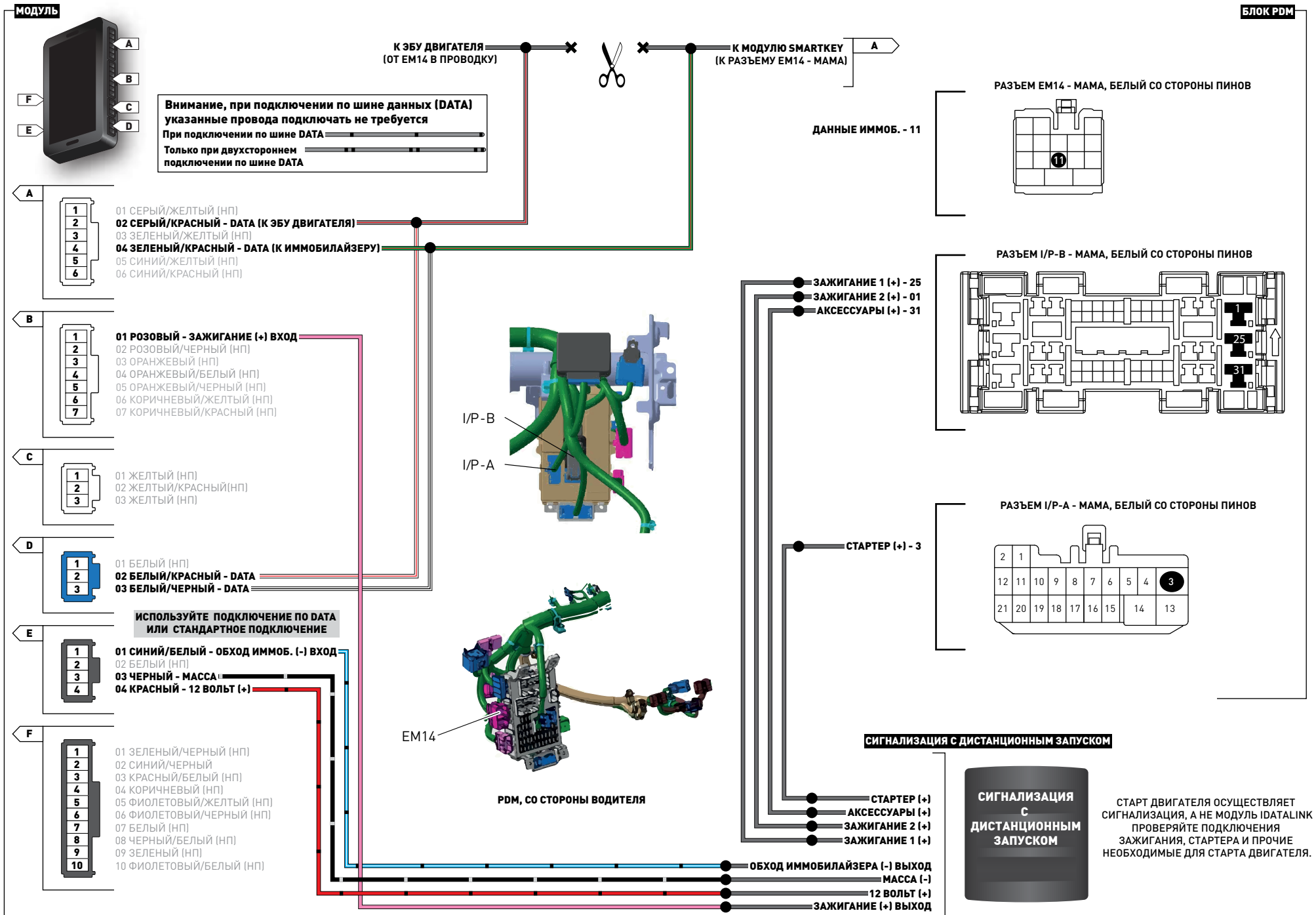

МАРКА	МОДЕЛЬ	ГОД ВЫПУСКА	ОПИСАНИЕ ПРОВОДА	РАЗЪЕМ			ПОЗИЦИЯ	ЦВЕТ ПРОВОДА	ПОЛЯРНОСТЬ	РАСПОЛОЖЕНИЕ	РАСПОЛОЖЕНИЕ ЭЛЕМЕНТА
				НАЗВАНИЕ	ЦВЕТ	ТИП					
KIA	SORENTO PTS	2013-14	Данные иммобилайзера	EM11	Белый	46 pin	15	Синий/Оранж.	(ДАННЫЕ)	Кик-панель со стороны водителя	-
			Зажигание 1	I/P-C	Белый	38 pin	28	Красный	(+)	PDM со стороны водителя	-
			Зажигание 2	I/P-C	Белый	38 pin	38	Белый	(+)	PDM со стороны водителя	-
			Аксессуары	I/P-C	Белый	38 pin	01	Желтый	(+)	PDM со стороны водителя	-
			Стартер	I/P-C	Белый	38 pin	37	Зеленый	(+)	PDM со стороны водителя	-

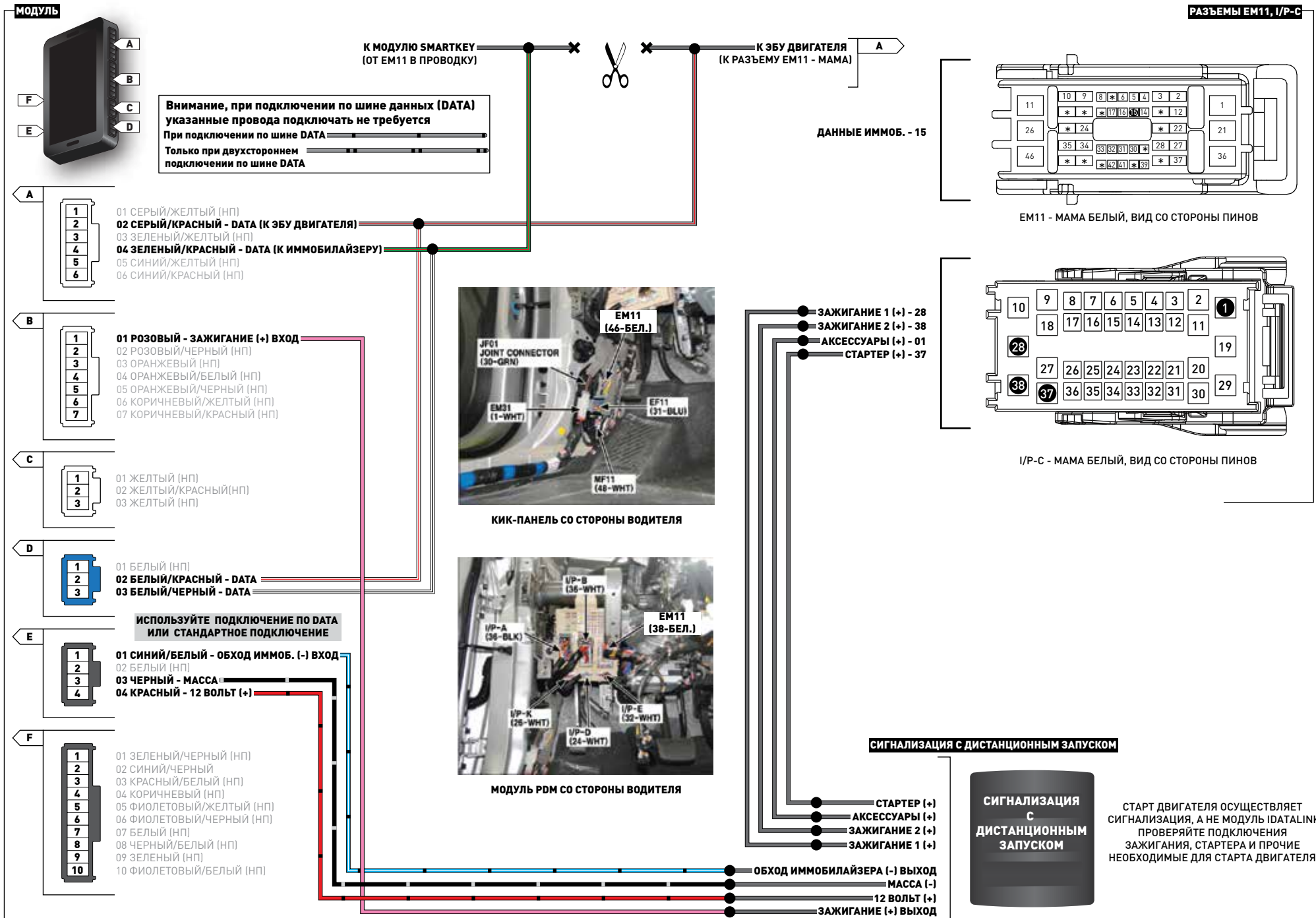

МАРКА	МОДЕЛЬ	ГОД ВЫПУСКА	ОПИСАНИЕ ПРОВОДА	РАЗЪЕМ			ПОЗИЦИЯ	ЦВЕТ ПРОВОДА	ПОЛЯРНОСТЬ	РАСПОЛОЖЕНИЕ	РАСПОЛОЖЕНИЕ ЭЛЕМЕНТА
				НАЗВАНИЕ	ЦВЕТ	ТИП					
KIA	SOUL PTS	2011-13	Данные иммобилайзера	EM11	Синий	39 pin	10	Синий/Черный	(ДАННЫЕ)	Кик-панель со стороны водителя	-
			Зажигание 1	I/P-МС	Белый	11 pin	04	Розовый	(+)	PDM со стороны водителя	-
			Зажигание 2	I/P-МС	Белый	11 pin	01	Белый	(+)	PDM со стороны водителя	-
			Аксессуары	I/P-МС	Белый	11 pin	02	Желтый	(+)	PDM со стороны водителя	-
			Стартер	I/P-МС	Белый	11 pin	11	Белый	(+)	PDM со стороны водителя	-

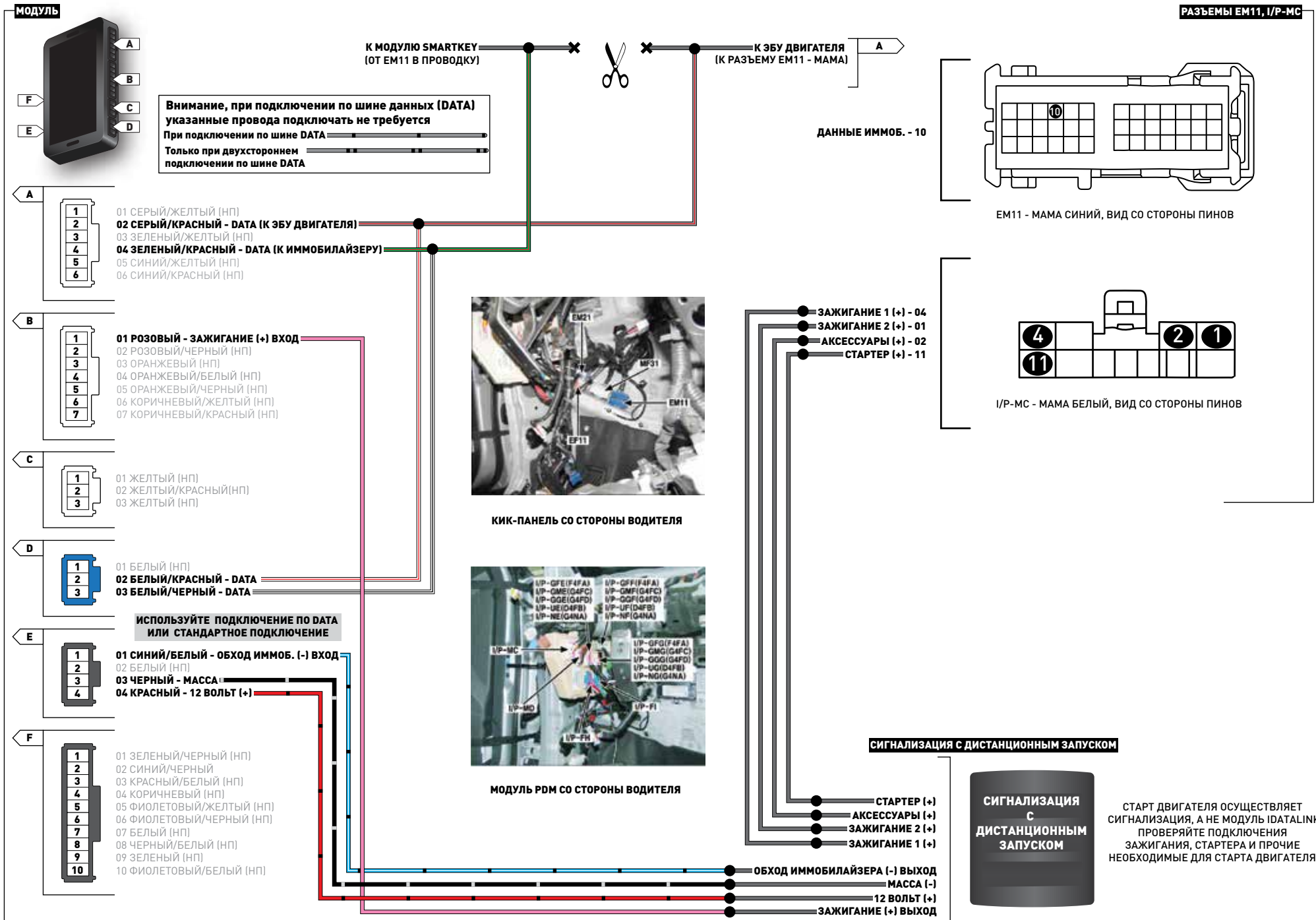

МАРКА	МОДЕЛЬ	ГОД ВЫПУСКА	ОПИСАНИЕ ПРОВОДА	РАЗЪЕМ			ПОЗИЦИЯ	ЦВЕТ ПРОВОДА	ПОЛЯРНОСТЬ	РАСПОЛОЖЕНИЕ	РАСПОЛОЖЕНИЕ ЭЛЕМЕНТА
				НАЗВАНИЕ	ЦВЕТ	ТИП					
KIA	QUORIS PTS	2013-16	Данные иммобилайзера	M13-A	Белый	26 pin	24	Красный/Оранжевый	(ДАННЫЕ)	Слева за блоком PDM	-
			Зажигание 1	I/P-D	Белый	38 pin	19	Красный	(+)	PDM, со стороны водителя	-
			Зажигание 2	I/P-D	Белый	38 pin	01	Розовый	(+)	PDM, со стороны водителя	-
			Аксессуары	I/P-D	Белый	38 pin	28	Желтый	(+)	PDM, со стороны водителя	-
			Стартер	M13-A	Белый	26 pin	17	Желтый/Черный	(+)	Слева за блоком PDM	-

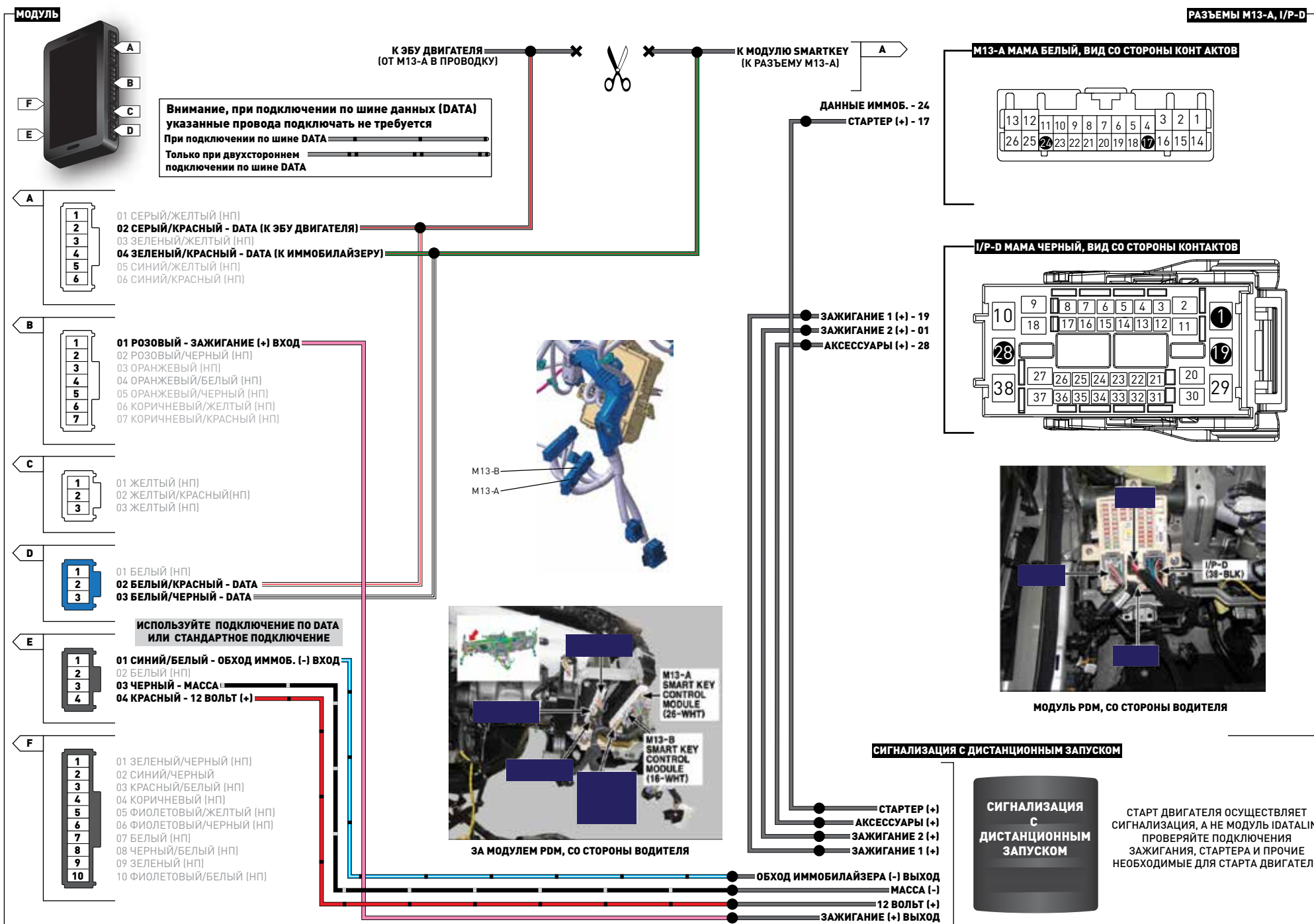

МАРКА	МОДЕЛЬ	ГОД ВЫПУСКА	ОПИСАНИЕ ПРОВОДА	РАЗЪЕМ			ПОЗИЦИЯ	ЦВЕТ ПРОВОДА	ПОЛЯРНОСТЬ	РАСПОЛОЖЕНИЕ	РАСПОЛОЖЕНИЕ ЭЛЕМЕНТА
				НАЗВАНИЕ	ЦВЕТ	ТИП					
KIA	SORENTO PTS	2010-12	Данные иммобилайзера	MC11	Синий	24 pin	19	Синий	(ДАННЫЕ)	Кик-панель со стороны пассажира	-
			Зажигание 1	I/P-C	Белый	8 pin	03	Зеленый	(+)	PDM, со стороны водителя	-
			Зажигание 2	I/P-C	Белый	8 pin	02	Синий	(+)	PDM, со стороны водителя	-
			Аксессуары	I/P-C	Белый	8 pin	01	Желтый	(+)	PDM, со стороны водителя	-
			Стартер	I/P-C	Белый	8 pin	04	Красный	(+)	PDM, со стороны водителя	-

МАРКА	МОДЕЛЬ	ГОД ВЫПУСКА	ОПИСАНИЕ ПРОВОДА	РАЗЪЕМ			ПОЗИЦИЯ	ЦВЕТ ПРОВОДА	ПОЛЯРНОСТЬ	РАСПОЛОЖЕНИЕ	РАСПОЛОЖЕНИЕ ЭЛЕМЕНТА
				НАЗВАНИЕ	ЦВЕТ	ТИП					
KIA	MOHAVE PTS	2008-12	Данные иммобилайзера	EM31	Белый	10 pin	04	Черный/Белый	(ДАННЫЕ)	Центр. консоль, со стороны водителя	-
			Зажигание 1	ВЕС-IM	Серый	56 pin	55	Зеленый	(+)	PDM, обр. сторона, со стороны водителя	-
			Зажигание 2	ВЕС-IM	Серый	56 pin	16	Синий	(+)	PDM, обр. сторона, со стороны водителя	-
			Аксессуары	ВЕС-IM	Серый	56 pin	07	Розовый	(+)	PDM, обр. сторона, со стороны водителя	-
			Стартер	ВЕС-IM	Серый	56 pin	21	Красный	(+)	PDM, обр. сторона, со стороны водителя	-

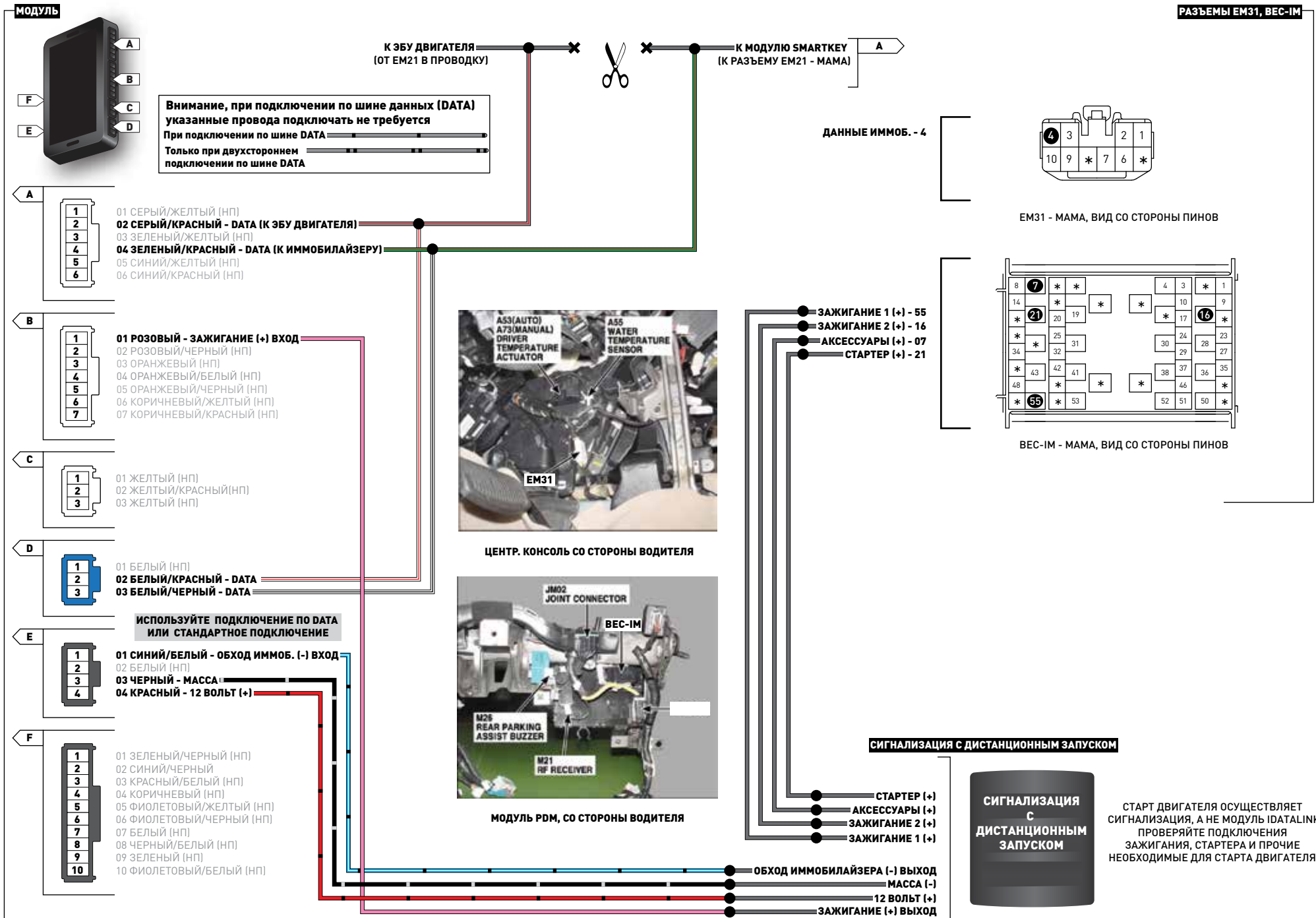

МАРКА	МОДЕЛЬ	ГОД ВЫПУСКА	ОПИСАНИЕ ПРОВОДА	РАЗЪЕМ			ПОЗИЦИЯ	ЦВЕТ ПРОВОДА	ПОЛЯРНОСТЬ	РАСПОЛОЖЕНИЕ	РАСПОЛОЖЕНИЕ ЭЛЕМЕНТА
				НАЗВАНИЕ	ЦВЕТ	ТИП					
KIA	OPTIMA PTS	2014-15	Данные иммобилайзера	EM11	Белый	58 pin	41	Коричн./Оранж.	(ДАННЫЕ)	Кик-панель со стороны водителя	-
			Зажигание 1	EM11	Белый	58 pin	20	Синий/Оранж.	(+)	Кик-панель со стороны водителя	-
			Зажигание 2	EM11	Белый	58 pin	21	Черный/Оранж.	(+)	Кик-панель со стороны водителя	-
			Аксессуары	EM11	Белый	58 pin	19	Оранж./Черный	(+)	Кик-панель со стороны водителя	-
			Стартер	EM11	Белый	58 pin	09	Серый	(+)	Кик-панель со стороны водителя	-

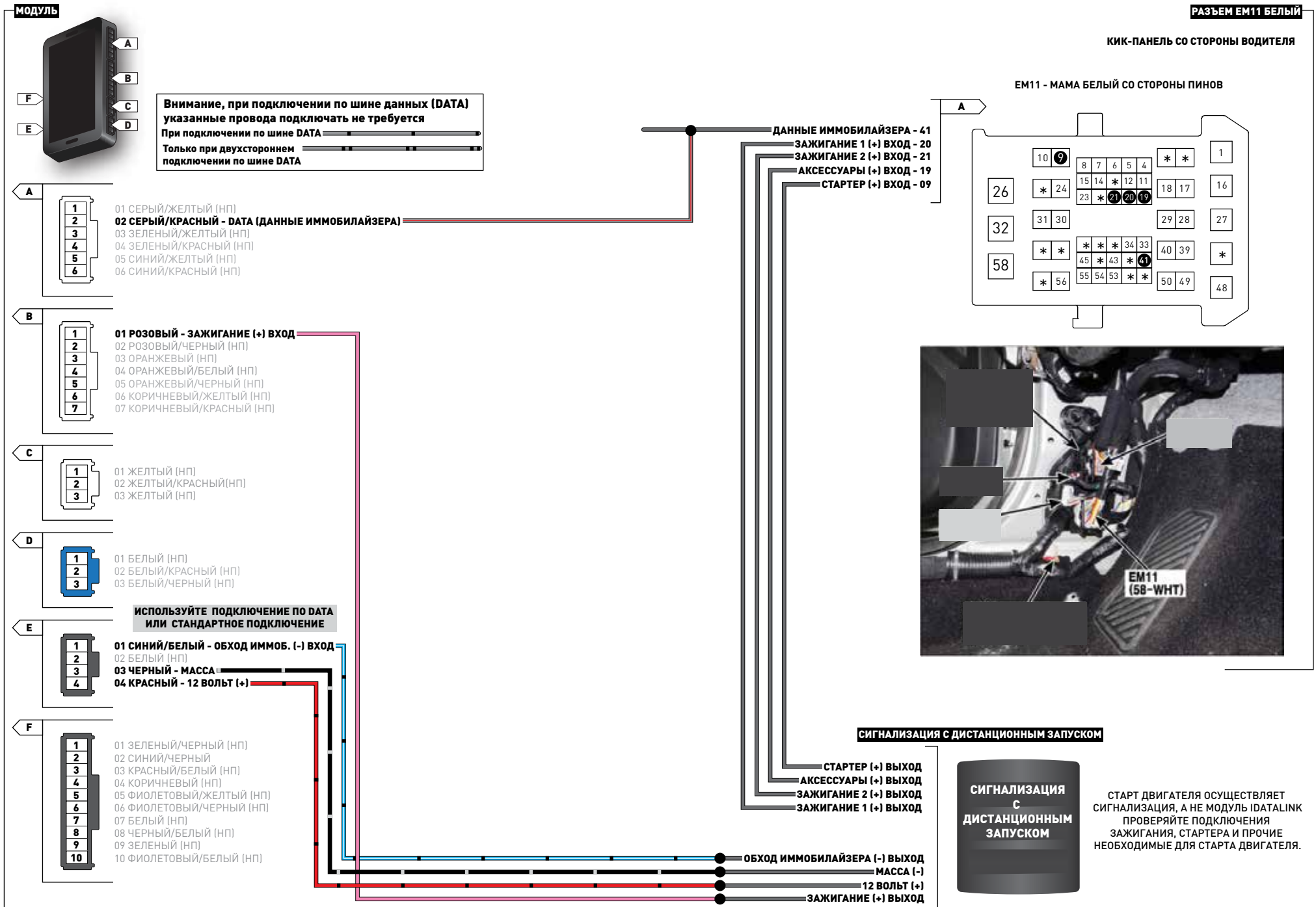

МАРКА	МОДЕЛЬ	ГОД ВЫПУСКА	ОПИСАНИЕ ПРОВОДА	РАЗЪЕМ			ПОЗИЦИЯ	ЦВЕТ ПРОВОДА	ПОЛЯРНОСТЬ	РАСПОЛОЖЕНИЕ	РАСПОЛОЖЕНИЕ ЭЛЕМЕНТА
				НАЗВАНИЕ	ЦВЕТ	ТИП					
HYUNDAI	i40 STD	2014-15	Данные иммобилайзера	EM11	Белый	55 pin	19	Синий	(ДАННЫЕ)	Кикпанель со стороны водителя	-

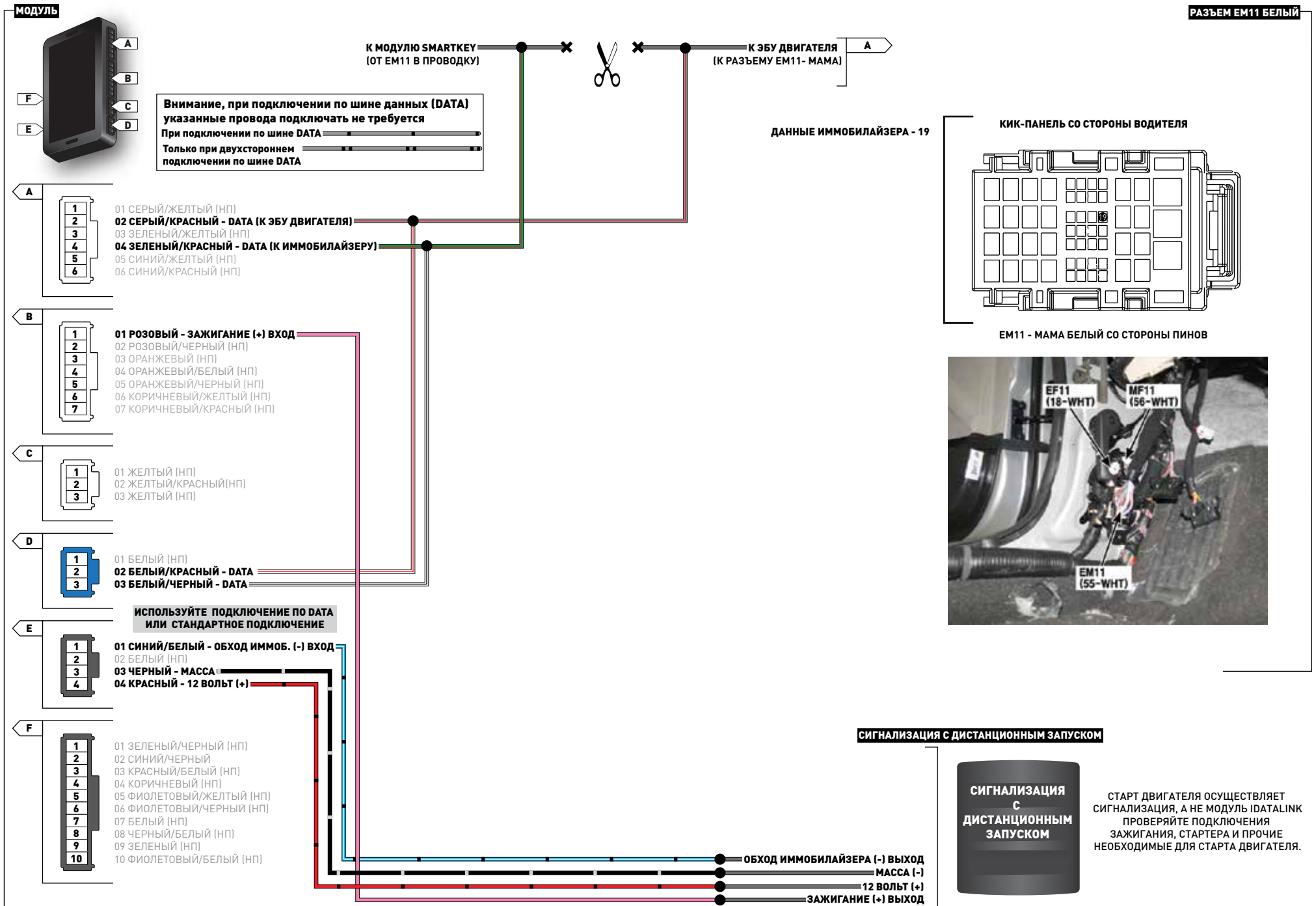

МАРКА	МОДЕЛЬ	ГОД ВЫПУСКА	ОПИСАНИЕ ПРОВОДА	РАЗЪЕМ			ПОЗИЦИЯ	ЦВЕТ ПРОВОДА	ПОЛЯРНОСТЬ	РАСПОЛОЖЕНИЕ	РАСПОЛОЖЕНИЕ ЭЛЕМЕНТА
				НАЗВАНИЕ	ЦВЕТ	ТИП					
KIA	i40 PTS	2014-15	Данные иммобилайзера	EM11	Белый	55 pin	19	Синий	(ДАННЫЕ)	Кикпанель со стороны водителя	-
			Зажигание 1	EM11	Белый	55 pin	01	Розовый	(+)	Кикпанель со стороны водителя	-
			Зажигание 2	EM11	Белый	55 pin	16	Белый	(+)	Кикпанель со стороны водителя	-
			Аксессуары	EM11	Белый	55 pin	31	Синий	(+)	Кикпанель со стороны водителя	-
			Стартер	EM11	Белый	55 pin	10	Зеленый	(+)	Кикпанель со стороны водителя	-

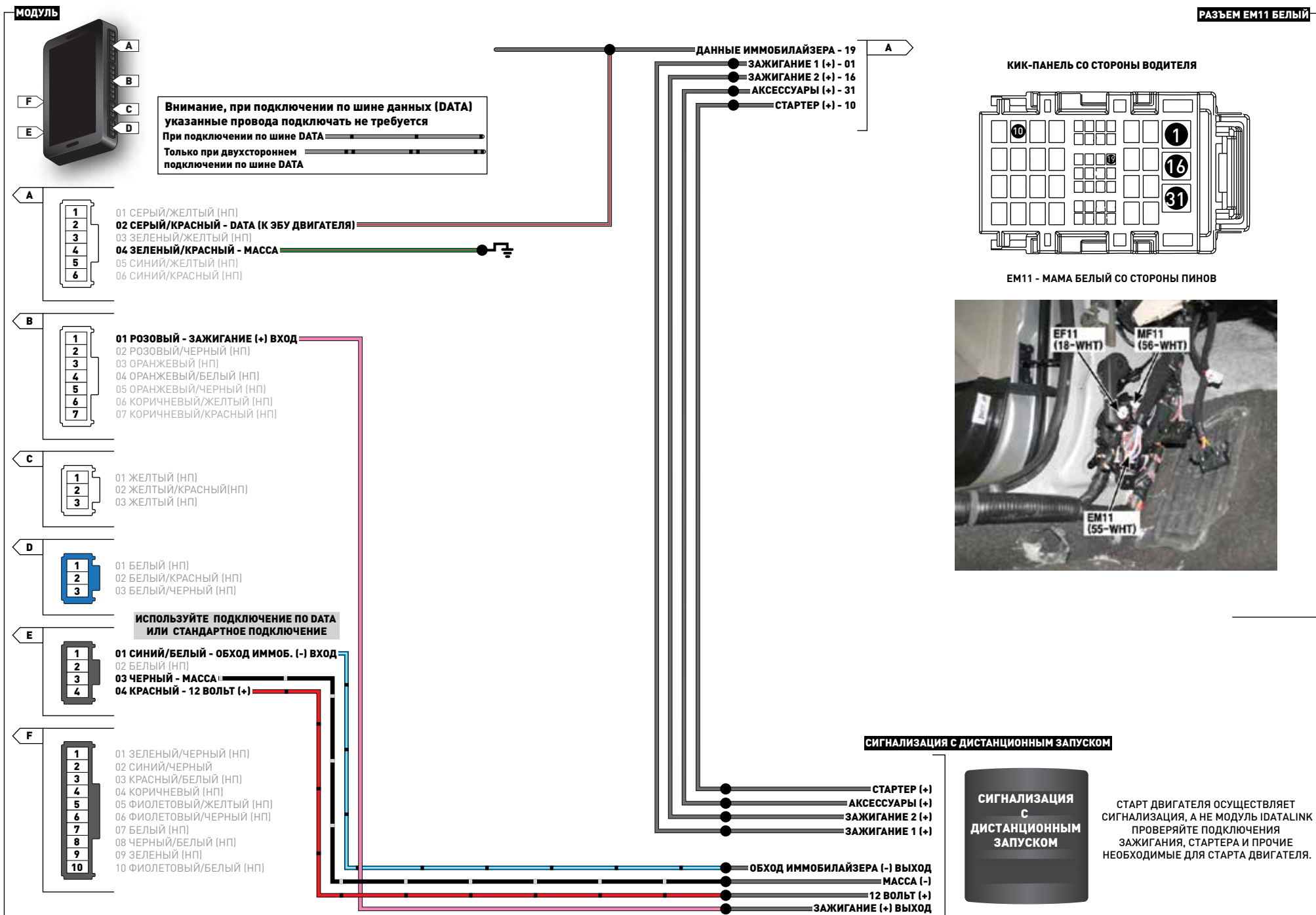

МАРКА	МОДЕЛЬ	ГОД ВЫПУСКА	ОПИСАНИЕ ПРОВОДА	РАЗЪЕМ			ПОЗИЦИЯ	ЦВЕТ ПРОВОДА	ПОЛЯРНОСТЬ	РАСПОЛОЖЕНИЕ	РАСПОЛОЖЕНИЕ ЭЛЕМЕНТА
				НАЗВАНИЕ	ЦВЕТ	ТИП					
HYUNDAI	GRANDEUR PTS	2012-15	Данные иммобилайзера	EM31	Белый	43 pin	42	Белый	(ДАННЫЕ)	Кикпанель со стороны водителя	-
			Зажигание 1	EM31	Белый	43 pin	38	Синий	(+)	Кикпанель со стороны водителя	-
			Зажигание 2	EM31	Белый	43 pin	29	Зеленый	(+)	Кикпанель со стороны водителя	-
			Аксессуары	EM31	Белый	43 pin	39	Розовый	(+)	Кикпанель со стороны водителя	-
			Стартер	I/P-C	Белый	48 pin	08	Красный	(+)	Блок PDM, слева от рулевой колонки	-

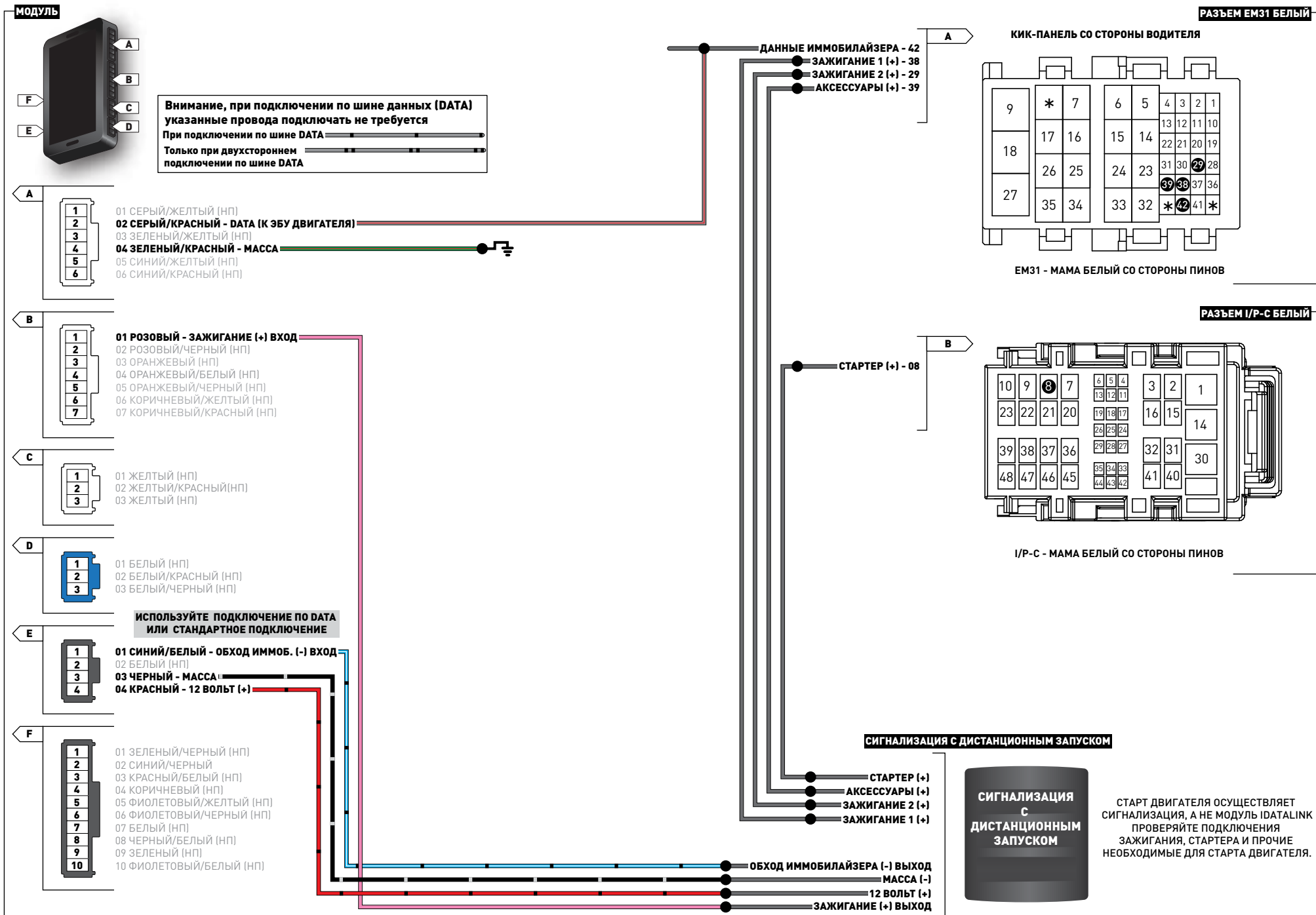

МАРКА	МОДЕЛЬ	ГОД ВЫПУСКА	ОПИСАНИЕ ПРОВОДА	РАЗЪЕМ			ПОЗИЦИЯ	ЦВЕТ ПРОВОДА	ПОЛЯРНОСТЬ	РАСПОЛОЖЕНИЕ	РАСПОЛОЖЕНИЕ ЭЛЕМЕНТА
				НАЗВАНИЕ	ЦВЕТ	ТИП					
HYUNDAI	GENESIS PTS	2015	Данные иммобилайзера	EM11	Белый	50 pin	41	Красный	(ДАННЫЕ)	Кикпанель со стороны водителя	-
			Зажигание 1	I/P-C	Чёрный	16 pin	07	Белый	(+)	Блок PDM, слева от рулевой колонки	-
			Зажигание 2	I/P-C	Чёрный	16 pin	06	Жёлтый	(+)	Блок PDM, слева от рулевой колонки	-
			Аксессуары	I/P-C	Чёрный	16 pin	05	Красный	(+)	Блок PDM, слева от рулевой колонки	-
			Стартер	M06-A	Белый	24 pin	24	Коричневый/Оранжевый	(+)	Блок Smart, над педалью акселератора	-
			+12 V постоянное питание	I/P-B	Белый	04 pin	03	Красный	(+)	Блок PDM, слева от рулевой колонки	-

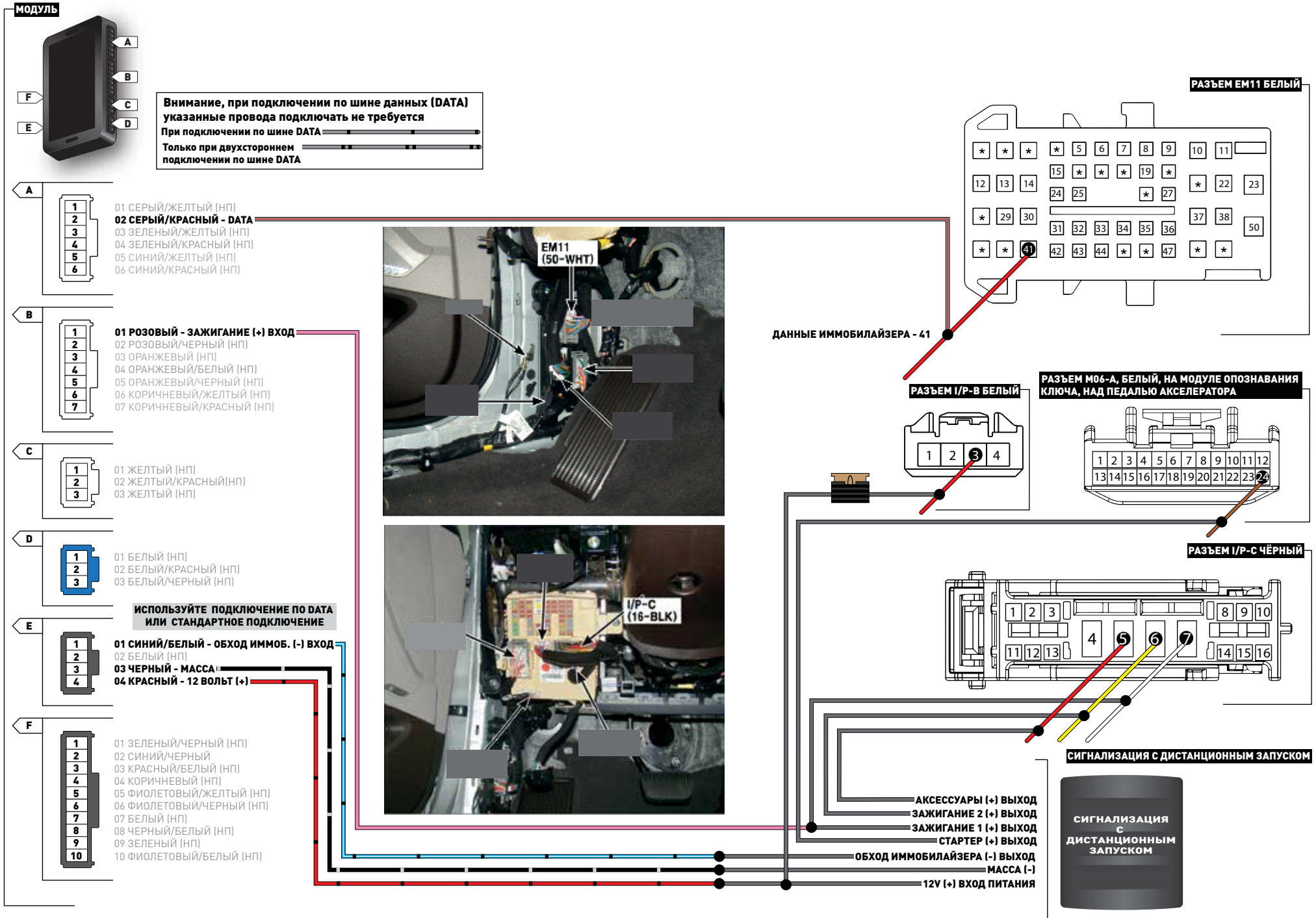

МАРКА	МОДЕЛЬ	ГОД ВЫПУСКА	ОПИСАНИЕ ПРОВОДА	РАЗЪЕМ			ПОЗИЦИЯ	ЦВЕТ ПРОВОДА	ПОЛЯРНОСТЬ	РАСПОЛОЖЕНИЕ	РАСПОЛОЖЕНИЕ ЭЛЕМЕНТА
				НАЗВАНИЕ	ЦВЕТ	ТИП					
KIA	SORENTO PTS	2015	Данные иммобилайзера	EM11	Белый	58 pin	03	Белый/Оранжевый	(ДАННЫЕ)	Кикпанель со стороны водителя	-
			Зажигание 1	EM11	Белый	58 pin	01	Жёлтый	(+)	Кикпанель со стороны водителя	-
			Аксессуары	EM11	Белый	58 pin	48	Синий	(+)	Кикпанель со стороны водителя	-
			Стартер	I/P-B	Чёрный	51 pin	36	Розовый	(+)	Блок предохранителей, слева от рулевой колонки	-
			+12 V постоянное питание	I/P-A	Чёрный	2 pin	02	Красный	(+)	Блок предохранителей, слева от рулевой колонки	-

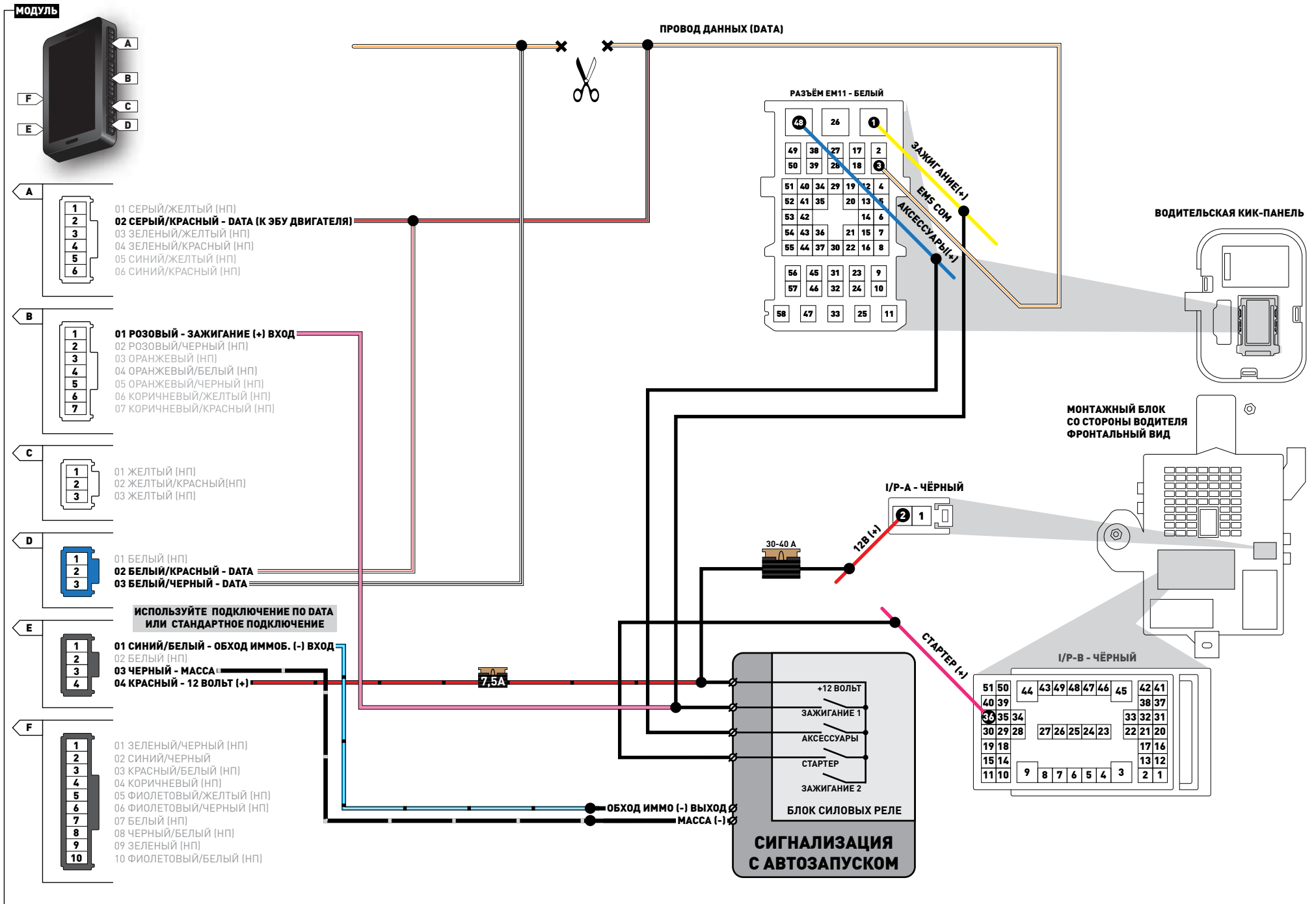

МАРКА	МОДЕЛЬ	ГОД ВЫПУСКА	ОПИСАНИЕ ПРОВОДА	РАЗЪЕМ			ПОЗИЦИЯ	ЦВЕТ ПРОВОДА	ПОЛЯРНОСТЬ	РАСПОЛОЖЕНИЕ	РАСПОЛОЖЕНИЕ ЭЛЕМЕНТА
				НАЗВАНИЕ	ЦВЕТ	ТИП					
HYUNDAI	TUCSON PTS	2016	Данные иммобилайзера	MC11	Синий	48 pin	20	Белый	(ДАННЫЕ)	Кик-панель со стороны водителя	-
			Зажигание 1	MC11	Синий	48 pin	36	Синий	(+)	Кик-панель со стороны водителя	-
			Зажигание2	MC11	Синий	48 pin	28	Розовый	(+)	Кик-панель со стороны водителя	-
			Стартер	MC11	Синий	48 pin	15	Красный	(+)	Кик-панель со стороны водителя	-
			+12 В	I/P-B	Чёрный	6 pin	02	Красный	(+)	Блок предохранителей, слева от рулевой колонки	-

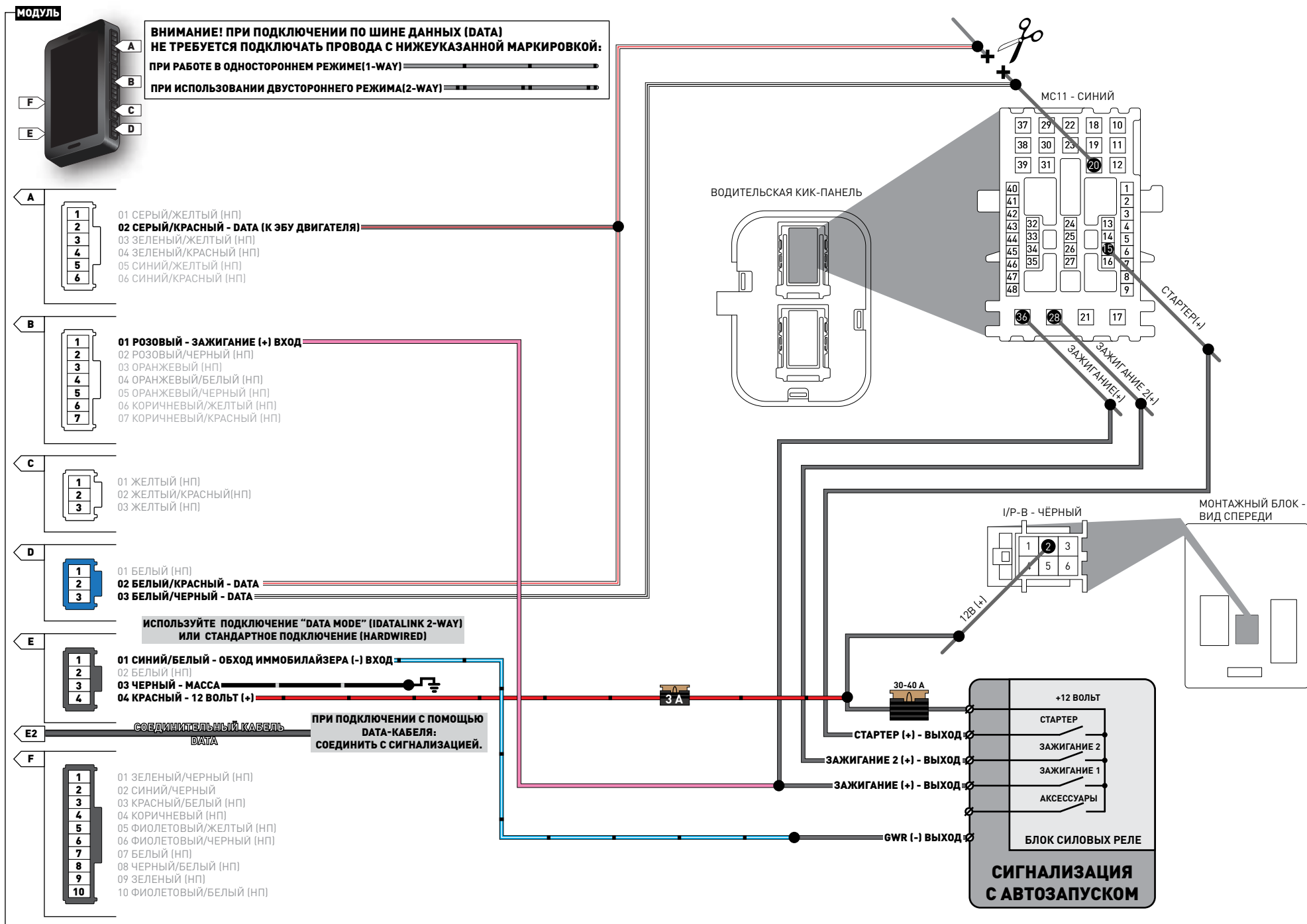

01

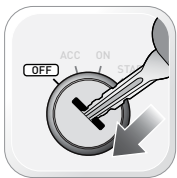

ВСТАВЬТЕ КЛЮЧ В ЗАМОК ЗАЖИГАНИЯ.

02



ПОВЕРНИТЕ КЛЮЧ В ПОЛОЖЕНИЕ ON.

03

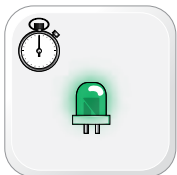

ПОДОЖДИТЕ, ПОКА ИНДИКАТОР СТАНЕТ ЗЕЛЕНЫМ НА 2 СЕКУНДЫ И ПОГАСНЕТ.

04



ПОВЕРНИТЕ КЛЮЧ В ПОЛОЖЕНИЕ OFF.

05



ПРОЦЕДУРА ПРОГРАММИРОВАНИЯ ЗАВЕРШЕНА.

>>



ВНИМАНИЕ! ВСЕ ДВЕРИ ДОЛЖНЫ БЫТЬ ЗАКРЫТЫ И ЗАБЛОКИРОВАНЫ ПЕРЕД ПРОЦЕДУРОЙ ДИСТАНЦИОННОГО ЗАПУСКА.

>>



ДЛЯ ПРОГРАММИРОВАНИЯ ТРЕБУЕТСЯ ТОЛЬКО ОДИН БРЕЛОК. ВТОРОЙ ДОЛЖЕН НАХОДИТЬСЯ НА РАССТОЯНИИ НЕ МЕНЕЕ 3-Х МЕТРОВ ОТ АВТОМОБИЛЯ.

01



НАЖМИТЕ КНОПКУ «START» ДВАЖДЫ, ДО ПОЛОЖЕНИЯ ON.

02



ПОДОЖДИТЕ, ПОКА ИНДИКАТОР СТАНЕТ ЗЕЛЕНЫМ НА 2 СЕКУНДЫ.

03



НАЖМИТЕ КНОПКУ «START» ОДИН РАЗ ДО ПОЛОЖЕНИЯ OFF.

04



ПРОЦЕДУРА ПРОГРАММИРОВАНИЯ ЗАВЕРШЕНА.

A **ВО ВРЕМЯ ПРОГРАММИРОВАНИЯ**

A1 Индикатор мигает КРАСНЫМ: Отсутствующая/неправильная информация от прошивки или автомобиля.

A2 Индикатор постоянно КРАСНЫЙ: Модуль ожидает больше информации об автомобиле.

A3 Индикатор мигает ЗЕЛЕНЫМ: Требуется дополнительные шаги для завершения программирования.

A4 Индикатор постоянно ЗЕЛЕНЫЙ затем ПОГАС: Модуль правильно запрограммирован.

A5 Индикатор ВЫКЛЮЧЕН: Не в работе или уже запрограммирован.

B **ВО ВРЕМЯ ДИСТАНЦИОННОГО ЗАПУСКА**

B1 Индикатор мигает КРАСНЫМ: Модуль неправильно запрограммирован.

B2 Индикатор постоянно КРАСНЫЙ: Модуль неправильно запрограммирован.

B3 Индикатор мигает ЗЕЛЕНЫМ: Модуль правильно запрограммирован и готов к работе.

B4 Индикатор постоянно ЗЕЛЕНЫЙ затем ПОГАС: В процессе сброса.

B5 Индикатор ВЫКЛЮЧЕН: Неправильный статус GWR от модуля дистанционного запуска.

C **С ВЫКЛЮЧЕННЫМ ЗАЖИГАНИЕМ**

C1 Индикатор мигает КРАСНЫМ: Модуль неправильно подсоединен или запрограммирован.

C2 Индикатор постоянно КРАСНЫЙ: Модуль не запрограммирован, ожидается больше информации об автомобиле.

C3 Индикатор мигает ЗЕЛЕНЫМ: Неправильный статус GWR от модуля дистанционного запуска.

C4 Индикатор постоянно ЗЕЛЕНЫЙ затем ПОГАС: В процессе сброса.

C5 Индикатор ВЫКЛЮЧЕН: Модуль в покое и готов к этапам дистанционного запуска.

01 Отсоедините все разъемы от модуля, за исключением ЧЕРНОГО 4-Pin разъема.

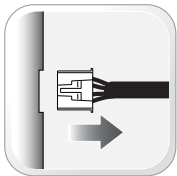

02 Отсоедините ЧЕРНЫЙ 4-Pin разъем.

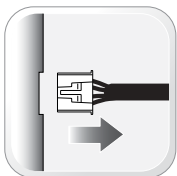

03 Нажмите и удерживайте кнопку программирования во время подсоединения ЧЕРНОГО 4-Pin разъема.



04 Подождите, пока индикатор начнет мигать красным. Отпустите кнопку программирования.



05 Индикатор загорится красным на 2 секунды.

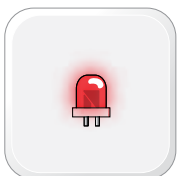

06 Сброс данных завершен.



07 Подсоедините все разъемы.

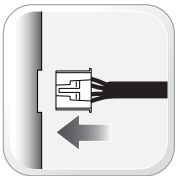

08 Повторите процедуру программирования.



>> Несоблюдение порядка проведения процедуры может привести к DTC или сообщению об ошибке CHECK ENGINE.

